



THUASNE

DES AILES
POUR VOTRE SANTÉ



Mon numéro client :

.....

Mon délégué Thuasne :

.....

Téléphone :

ORTHOPÉDIE 2020

LE GROUPE THUASNE A 170 ANS

C'est à Saint-Etienne qu'est ancré le savoir-faire du Groupe **THUASNE** qui, depuis plus de 170 ans, imagine, développe et fabrique des dispositifs médicaux permettant à chacun de devenir acteur de sa propre santé.

Fruit de l'histoire partagée de 6 générations d'entrepreneurs, **THUASNE** propose dans plus de 85 pays des solutions de santé concrètes, simples, adaptées et innovantes, au service de la mobilité.

Notre expertise s'adresse aux patients dans les domaines de l'orthopédie (ceintures, orthèses), de la compression médicale (phlébologie, lymphologie, cicatrisation), de la féminité (prothèses externes de sein, lingerie) et du maintien à domicile.



Crédits photo :
Studio Caterin
Angela Hasse
Thierry Maly
Jimmy Delpire
Thuasne Fotoflex
Martin Colombet
Thierry Bouet

THUASNE, aujourd'hui c'est...



2 200
collaborateurs
dans le monde



Un chiffre d'affaires de
223 M
d'euros en 2018



40 %
du chiffre d'affaires
réalisé à l'international



Une présence
commerciale dans
85 pays



14
sites industriels en
Europe et aux Etats-Unis



22 000
clients professionnels



30 à 40
nouvelles références
proposées par an



Une orthèse vendue toutes les
2 secondes
dans le monde



15 millions
de kilomètres
de fils tricotés



5000
km de tissu
produits/an

“

Au croisement de la médecine, des matériaux et du digital, Thuasne crée et distribue des dispositifs médicaux permettant à chacun de devenir acteur de sa propre santé. Notre engagement commun permet, d'année en année, une meilleure prise en charge de nombreuses maladies chroniques (pathologies du rachis, troubles musculosquelettiques, insuffisance veineuse, lymphœdème...) et ce grâce à des solutions thérapeutiques non-invasives.

”

Elizabeth Ducottet
Président Directeur Général



Le « Made in Thuasne » »

La capacité à maîtriser l'ensemble de la chaîne de valeurs

Parce que THUASNE se fixe pour objectif d'offrir aux patients et aux professionnels de santé des produits efficaces et de qualité, il peut garantir que ses produits sont conçus, fabriqués et distribués suivant des technologies contrôlées par le Groupe au terme d'une longue expérience accumulée

Imaginer



Créer



Fabriquer



Contrôler



Fournir



Livrer





Tricotage avec silicone intégré pour un bon maintien

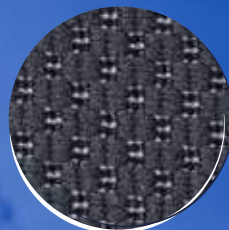

Tricotage en mailles aérées pour une meilleure respirabilité

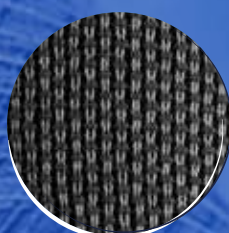

Tricotage en mailles denses et serrées pour un effet compressif et une meilleure résistance



Oreillette brevetée* non compressive pour une mise en place facilitée

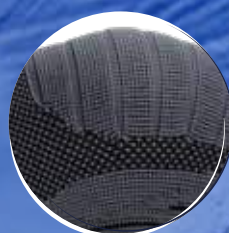

Tricotage en accordéon, moins compressif, pour une liberté de mouvement



Tricotage allégé, sans compression, pour un confort du creux poplité, du creux du coude...

L'expertise du tricotage au service des patients

Parce que THUASNE s'engage auprès des patients, les orthèses tricotées sont conçues selon un savoir-faire exclusif pour favoriser l'efficacité, le confort et l'observance.

Elles sont **efficaces** grâce à leur pouvoir compressif qui permet de restaurer la proprioception et favorise la circulation sanguine.

Elles sont **confortables** grâce à leur pouvoir respirant et leur tricotage spécifique (techniques différentes et zones de confort).

Elles sont **sûres** grâce à leur pouvoir hypoallergénique, leur conception sans latex et leur élasticité qui évite l'effet garrot.

* Brevet EP2536370, 09/02/2011

LE **DIGITAL** AU **SERVICE** DES

THUASNEcare

l'interface qui vous accompagne dans la connaissance de nos produits et le développement de votre point de vente

BIEN CHOISIR MON PRODUIT

Retrouver les arbres décisionnels classant les produits Thuasne



TABLEAU DE BORD

Retrouver l'historique de vos commandes, vos factures, votre contrat et vos conditions
Gérer facilement vos retours et avoirs

ME FORMER

Retrouver toutes les vidéos de mise en place des produits

Disponible en ligne sur <http://www.thuasne-care.com/> ou application à télécharger sur les différents stores :





THUASNEscan

powered by *nettelo*

La prise de mesures digitale,
précise au millimètre près



THUASNEscan, c'est

- Mesures fiables 
- Délivrance d'un produit à la bonne taille du patient ✓
- Meilleur suivi patient via son évolution morphologique 

THUASNEscan
un outil clé pour une bonne observance
en compression

SOMMAIRE

Prise de mesures	09
Les essentiels en orthopédie	10
Etudes cliniques	12
Thermothérapie	20
Dos	22
Cou	36
Epaule	42
Poignet, Pouce & Coude	50
Genou	62
Cheville	76
Pied	88
Junior	94
la gamme access	98
	100
Sur-mesure	104
Autres Gammes	108



Les produits mentionnés sont des dispositifs médicaux de classe I marqués CE en accord avec la directive 93/42/CEE ayant trait aux dispositifs médicaux, et ses amendements. Lorsque le DM est pris en charge par l'assurance maladie, un tarif LPPR est indiqué ; dans le cas contraire le DM n'est pas pris en charge. Indications médicales : se référer à chaque page produit. Contre-indications : se référer aux notices. Lire attentivement les notices avant utilisation. Fabricant : THUASNE 120 rue Marius AUFAN - 92300 Levallois Perret France - Septembre 2019

PRISE DE MESURES

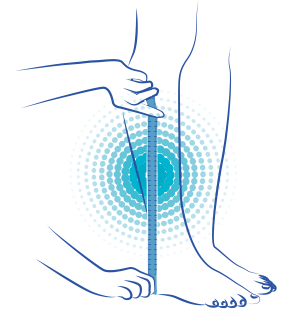

DOS



Mesurer le tour de taille au niveau du nombril



Mesurer le tour de hanches

COU



Mesurer le tour de cou



Mesurer la hauteur de cou, tête droite, de la trachée au menton

ÉPAULE

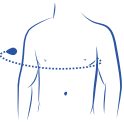

Mesurer la circonférence sous la poitrine avec le bras lésé



Mesurer le tour de bras au niveau du biceps

COUDE



Mesurer la circonférence X cm sous le coude

POIGNET - DOIGTS



Mesurer la circonférence du poignet

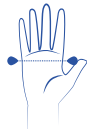

Mesurer la largeur de la main au niveau des métacarpes



Mesurer la circonférence de l'index à la base de l'ongle

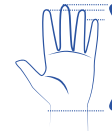

Mesurer la distance entre le bout du doigt lésé et le poignet

GENOU



Mesurer la circonférence du genou au milieu de la rotule, genou en légère flexion



Mesurer la circonférence de la cuisse au plus fort ou à X cm au dessus du genou



Mesurer la circonférence de la cuisse X cm au dessus du genou et le tour du mollet Y cm en dessous du genou



Mesurer la largeur du genou

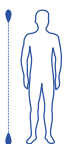

Mesurer la taille



Mesurer la hauteur sol-entrejambe

CHEVILLE



Mesurer la circonférence de la cheville au dessus de la malléole



Mesurer la circonférence du cou-de-pied



Mesurer la pointure

LES ESSENTIELS EN ORTHOPÉDIE: NOTRE GAMME IMPACT

GAMME
I
M
P
A
C
T



Manulmmo® open
Attelle d'immobilisation de
poignet à ouverture totale
p. 54



Manurhizo
Attelle d'immobilisation
poignet-pouce
p. 56



Ortel C1 classic
Collier souple,
soutien antalgique,
décontracturant
p. 40



Silistab® Genu
Genouillère rotulienne
de classe 2
p. 68



Ligastrap® Genu
Genouillère proprioceptive
avec maintien latéral renforcé
p. 67



Ligastrap® Malleo
Chevillère ligamentaire avec
maintien bilatéral renforcé
p. 82



Ligacast® Anatomic
Attelle de cheville
à coques rigides
p. 85

Mal de dos : parlons solutions

Découvrez notre groupe **LinkedIn** "Monmaldedos" :



Un espace d'échange
dédié aux professionnels de santé



Des contenus médicaux ciblés,
des conseils et des articles sur les pathologies lombaires

Rejoignez-nous !

Congrès orthopédie, retrouvez-nous en 2020 sur les congrès suivants :

JANVIER

D	L	M	M	J	V	S
		1	2	3	4	5
6	7	8	9	10	11	12
13	14	15	16	17	18	19
20	21	22	23	24	25	26
27	28	29	30	31		

FÉVRIER

D	L	M	M	J	V	S
				1	2	
3	4	5	6	7	8	9
10	11	12	13	14	15	16
17	18	19	20	21	22	23
24	25	26	27	28		

MARS

D	L	M	M	J	V	S
				1	2	
3	4	5	6	7	8	9
10	11	12	13	14	15	16
17	18	19	20	21	22	23
24	25	26	27	28	29	30
31						

AVRIL

D	L	M	M	J	V	S
		1	2	3	4	5
6	7	8	9	10	11	12
13	14	15	16	17	18	19
20	21	22	23	24	25	26
27	28	29	30			

MAI

D	L	M	M
		1	
5	6	7	8
12	13	14	15
19	20	21	22
26	27	28	29

AMDTS :
Séminaire de
traumatologie et
mutation du sport

JUIN

M	J	V	S
			1
5	6	7	8
12	13	14	15
19	20	21	22
26	27	28	29

JUILLET

D	L	M	M	J	V	S
		1	2	3	4	5
6	7	8	9	10	11	12
13	14	15	16	17	18	19
20	21	22	23	24	25	26
27	28	29	30	31		

AOÛT

D	L	M	M	J	V	S
				1	2	3
4	5	6	7	8	9	10
11	12	13	14	15	16	17
18	19	20	21	22	23	24
25	26	27	28	29	30	31

SEPTEMBRE

D	L	M	M	J	V	S
SFMES-SFTS* Congrès des médecins de station						

OCTOBRE

D	L	M	M	J	V	S
SOFMER**						

NOVEMBRE

D	L	M	M	J	V	S
Journée de la médecine du sport de la Salpêtrière CNGE Congrès National des généralistes enseignants						

DÉCEMBRE

D	L	M	M	J	V	S
SNOF***						

* SFMES : Société Française de Médecine du Sport - SFTS : Société Française de Traumatologie du Sport

** SOFMER : Société Française de Médecine Physique et de Réadaptation

*** SNOF : Syndicat Français de l'Orthopédie Française



DIMINUTION DE LA DOULEUR ET RETOUR RAPIDE À L'ACTIVITÉ en utilisant une ceinture lombaire

Efficacité de la ceinture lombaire **Lombacross Activity** dans la douleur lombaire subaiguë

Une étude clinique ouverte, multicentrique et randomisée¹



Objectif

Évaluation clinique et économique d'une Ceinture de Soutien Lombaire Thuasne

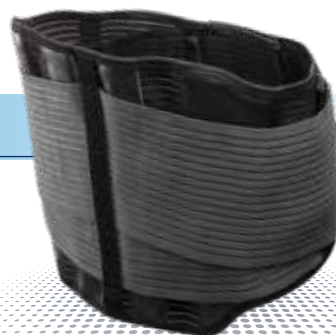

Méthodologie

197 patients, souffrant de lombalgie subaiguë, suivis et évalués pendant 3 mois par 44 médecins généralistes



GROUPE 1

102 patients lombalgiques traités **avec Lombacross Activity** + traitement usuel.



GROUPE 2

95 patients lombalgiques bénéficiant de leur traitement usuel **sans ceinture**.



Résultats

SERVICE
MÉDICAL
RENDU

4 résultats majeurs

- ✓ Une **diminution** plus rapide et plus importante **de l'intensité de la douleur**
- ✓ Une **récupération fonctionnelle** plus rapide et plus étendue
- ✓ Une **économie moyenne de 200 €** sur le coût du traitement²
- ✓ Un **très fort taux de satisfaction** du port de la ceinture : 93,7 %³

.....

1. Calmels P et al. Effectiveness of a Lumbar Belt in Subacute Low Back Pain: An Open, Multicentric, and Randomized Clinical Study. Spine. 2009 ; 34(3) : 215-220.

2. Par rapport au coût estimé du traitement dans groupe témoin.

3. "Fatemeh Azadinia, PhD candidate, Esmail Ebrahimi Takamjani, PhD, Mojtaba Kamyab, PhD, Mohamad Parnianpour, PhD, Jacek Cholewicki, PhD, Nader Maroufi, PhDn - Spine J. 2016 Dec 14.

4. La valeur de significativité minimale pour le p est de 0,05. Plus la valeur est basse, meilleure est la significativité du résultat de l'étude.

Évolution du score EIFEL* entre J 0 et J 90

*Score EIFEL : Échelle d'Incapacité Fonctionnelle pour l'Évaluation des Lombalgies

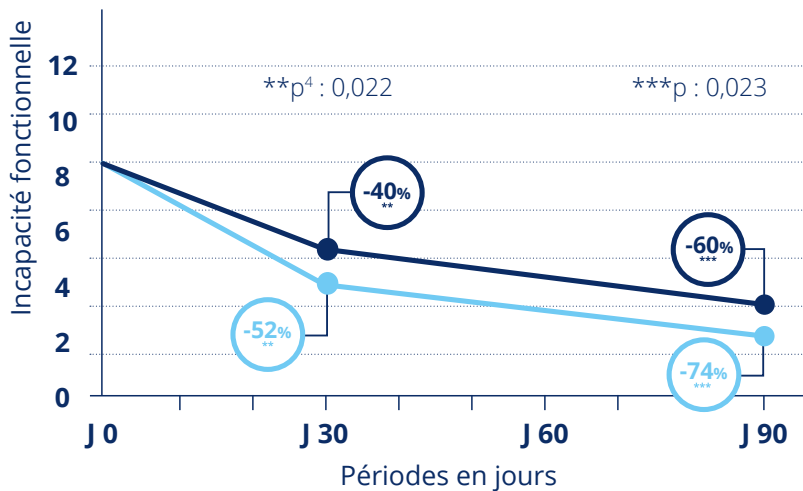

Groupe avec ceinture /
Groupe avec traitement usuel :

**AMÉLIORATION
FONCTIONNELLE
STATISTIQUEMENT
SIGNIFICATIVE**

dès le 1^{er} mois pour le Groupe
avec ceinture, persistante à J 90

G1 (Lombacross Activity) —●—
G2 (groupe témoin) —●—

Évolution du score EVA* entre J 0 et J 90

*Score EVA : Échelle Visuelle Analogique

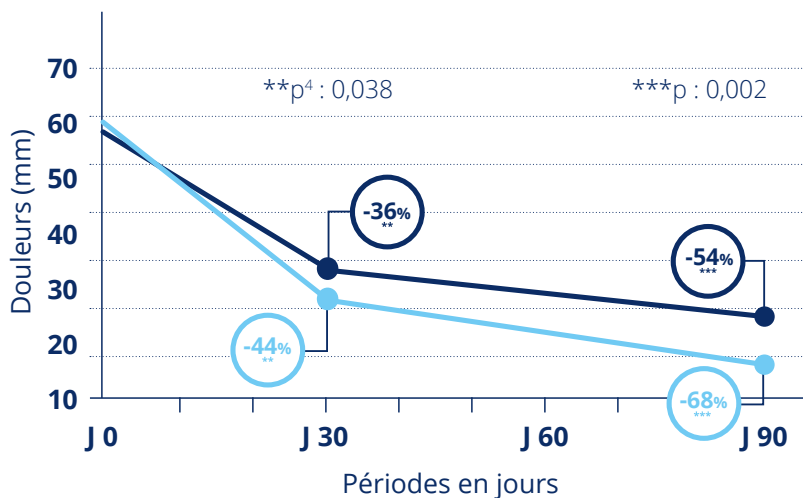

Groupe avec ceinture /
Groupe avec traitement usuel :

**DIMINUTION DE LA DOULEUR
STATISTIQUEMENT
SIGNIFICATIVE**

dès le 1^{er} mois pour le Groupe
avec ceinture, persistante à J 90

G1 (Lombacross Activity) —●—
G2 (groupe témoin) —●—

EFFET COMPARÉ DE L'ACTIVITÉ DES MUSCLES ABDOMINAUX

avec et sans ceinture lombaire souple
chez des lombalgiques chroniques

CL. HAMONET, C. MEZIERE - Rhumatologie, 1993.45, 7, 165-170

Dans **92 %** des cas :
activité musculaire
maintenue ou augmentée



Redistribution
de l'activité musculaire
à long terme



DIMINUTION DE LA DOULEUR DANS LA PLUPART DES SITUATIONS DE VIE QUOTIDIENNE

en utilisant des ceintures spéciales femmes enceintes



Objectif

Grossesse et douleur pelvienne :
analyse des effets de la ceinture pelvienne sur la douleur ¹

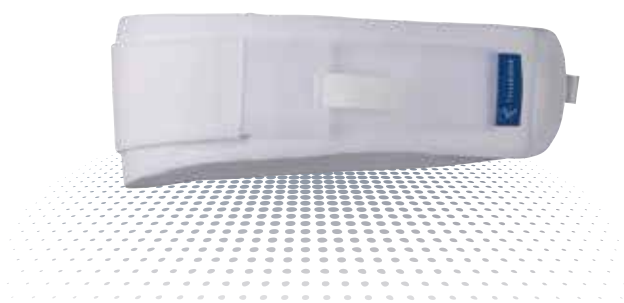

Méthodologie

Étude randomisée¹ : 46 femmes enceintes - 9 semaines en moyenne



GROUPE A

38 femmes enceintes souffrant de douleurs pelviennes ayant porté une ceinture.

Ce groupe a été séparé en deux groupes randomisés :

A1 : Femmes enceintes ayant porté l'**Ortel P**

A2 : Femmes enceintes ayant porté la **LombaMum**[®]



GROUPE B

Femmes enceintes souffrant de douleurs pelviennes et n'ayant pas porté de ceinture



Résultats prouvés

SERVICE
MÉDICAL
RENDU

Après, en moyenne, 9 semaines de port :

- ✓ **Baisse de l'intensité de la douleur** globale de 20 mm
- ✓ **Baisse de l'intensité des douleurs sacro-iliaques** de 20 mm
- ✓ **Baisse du nombre de femmes rapportant des douleurs** durant la marche ou lors de positions prolongées assise ou debout
- ✓ **Baisse du nombre de femmes rapportant des douleurs** diffuses ou profondes

Évolution du score EVA* entre le 2^{ème} (T2) et le 3^{ème} (T3) trimestre de grossesse

*Score EVA : Échelle Visuelle Analogique



DIMINUTION STATISTIQUEMENT SIGNIFICATIVE DE LA DOULEUR GLOBALE
au cours du temps dans le groupe "ceintures"

Évolution du % de femmes rapportant une douleur dans certaines situations de la vie quotidienne entre le 2^{ème} et le 3^{ème} trimestre de grossesse

Symptômes	Ceinture	Sans ceinture
Douleur pendant la marche	- 37 %	1 %
Douleur en position debout prolongée	- 42 %	- 25 %
Douleur en position assise prolongée	- 37 %	- 25 %

DIMINUTION STATISTIQUEMENT SIGNIFICATIVE DU % DE FEMMES
rapportant des douleurs dans les situations de la vie quotidienne

2. La valeur de significativité minimale pour le p est de 0,05. Plus la valeur p est basse, meilleure est la significativité du résultat de l'étude.



AMÉLIORATION DE LA FONCTION ET DE LA FORCE en utilisant une orthèse de décharge sur le genou arthrosique

Improvements in Function and Strength with Decompressive Bracing of the Osteoarthritic Knee. E. Lamberg et al. Journal of Prosthetics and Orthotics. 28(4):173-179, Oct 2016.



Objectifs

Évaluer, lors de l'utilisation de l'orthèse **RebelReliever®**, le changement de la biomécanique du genou, son effet clinique et son effet sur la fonction



Design de l'étude

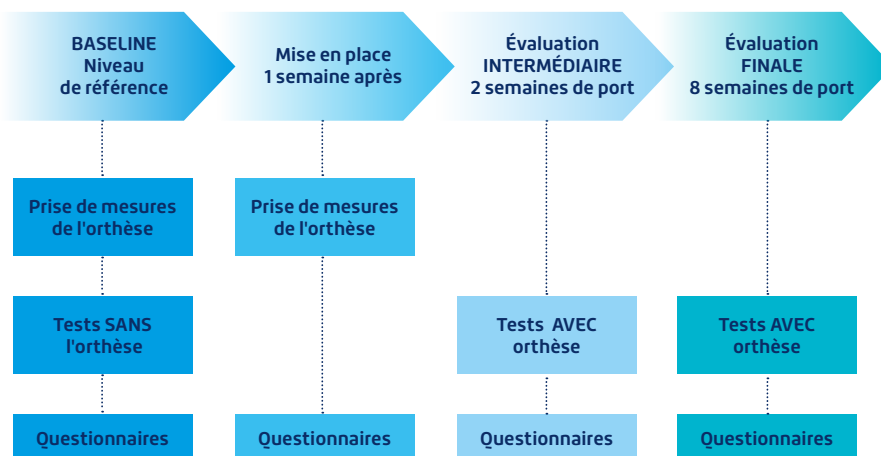

Tests

Test de marche de 6 minutes



Analyse de la marche



Test de force isométrique



Questionnaires



- Knee injury and OA Outcome Score (KOOS)
- Activity Balance Confidence Scale (ABC)

Population

n = 15

Age moyen (année)	55 (39 - 70)	
Genre	12 hommes 3 femmes	
IMC moyen (kg/m ²)	25 (24 - 49)	
Echelle de Kellgren-Laurence (%)	Stade II	20 %
	Stade III	67 %
	Stade IV	13 %

Résultats

Effet de décharge : évolution du moment d'adduction du genou pendant le cycle de marche

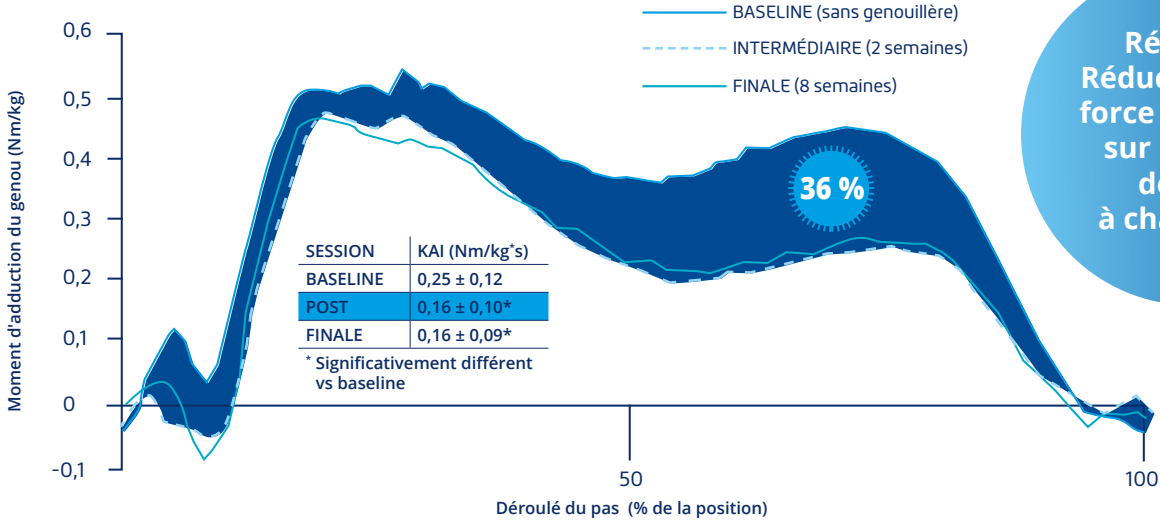

Résultat : Réduction de la force appliquée sur le genou de 36 % à chaque pas

Évaluation du ressenti patient

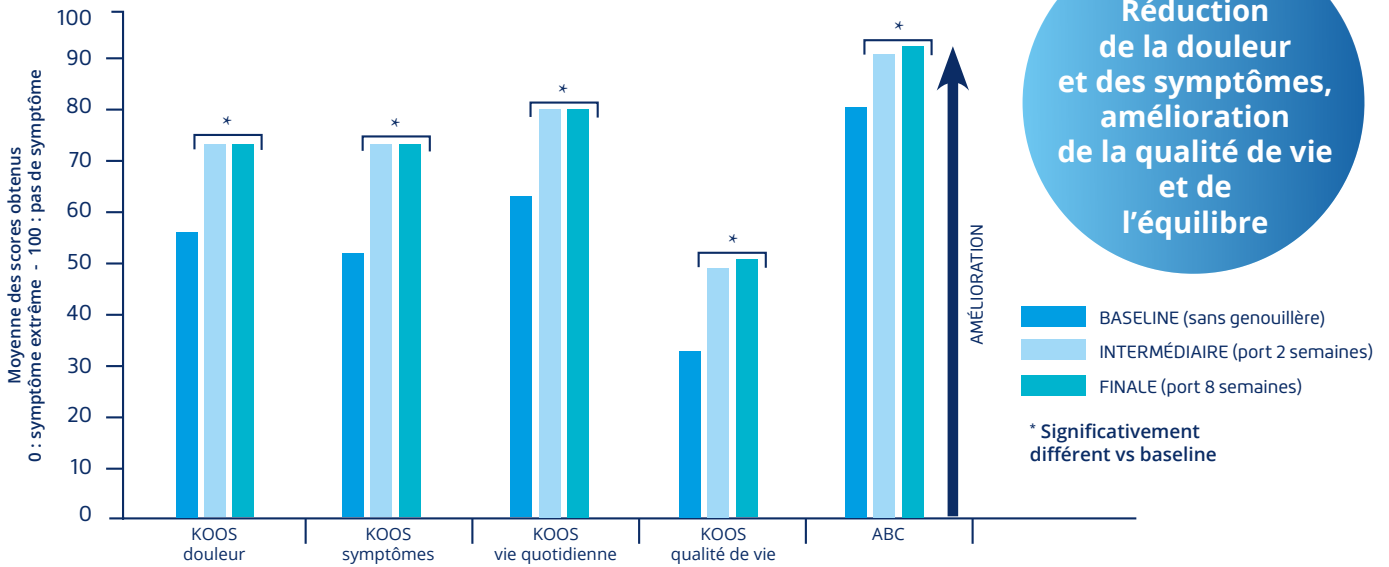

Résultat : Réduction de la douleur et des symptômes, amélioration de la qualité de vie et de l'équilibre

Conclusion





EFFICACITÉ ET SÉCURITÉ de l'orthèse **RebelReliever®** dans l'arthrose fémoro-tibiale **Étude ROTOR**

Effect of unloading brace treatment on pain and function in patients with symptomatic knee osteoarthritis: The ROTOR randomized clinical trial. Thoumie P. et al, Scientific Report (2018) 8:10519.



Objectif principal

Évaluer la supériorité de l'orthèse **RebelReliever®** + traitement standard vs traitement standard seul en terme de soulagement de la douleur globale après 6 semaines de traitement



Design de l'étude



Population

	RebelReliever® (n = 32)	Contrôle (n = 35)
Age moyen (année)	64,8 ± 11,7	66,6 ± 7,2
Femme (%)	75	57,1
IMC moyen (kg/m ²)	29,2 ± 4,4	28,1 ± 5,1
Durée moyenne de la gonarthrose (année)	8,4 ± 6,8	8,9 ± 7,4
Echelle de Kellgren-Laurence (%)	Stade II	31,2
	Stade III	46,9
	Stade IV	21,9
		20,0
		62,9
		17,1



Résultats

Évolution de la douleur

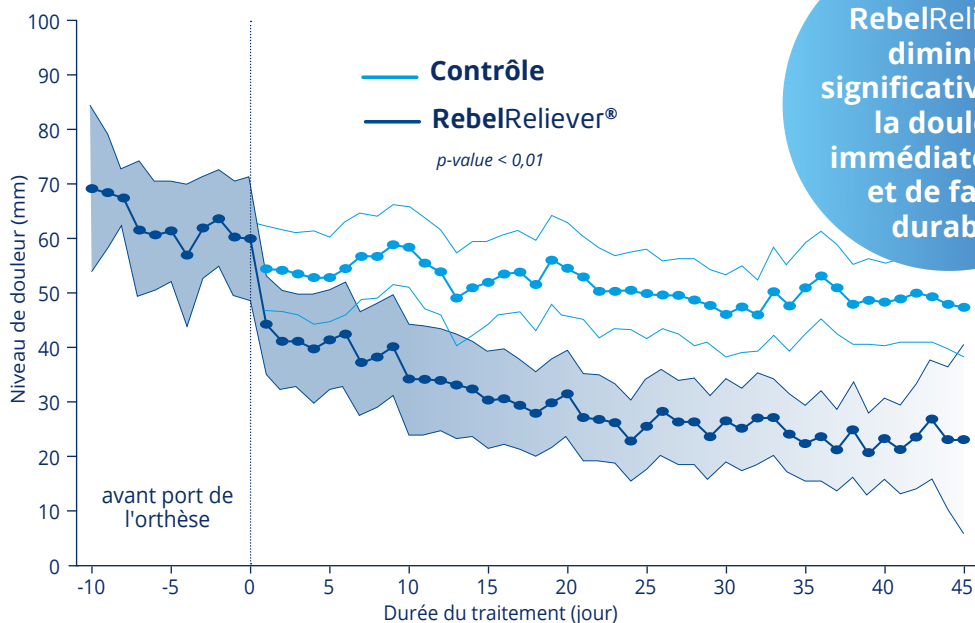

Évaluation de la douleur sur 24 h et en mouvement

Résultat : L'orthèse RebelReliever® diminue également la douleur en mouvement

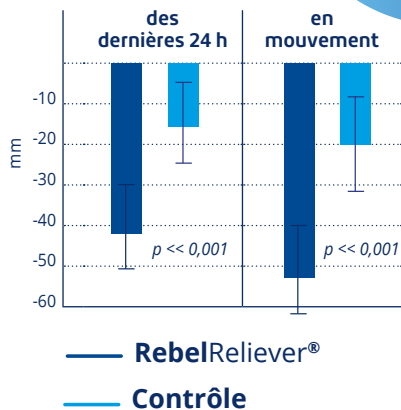

Évolution de la fonction : index algofonctionnel de Lequesne

Résultat : L'orthèse RebelReliever® améliore la fonction

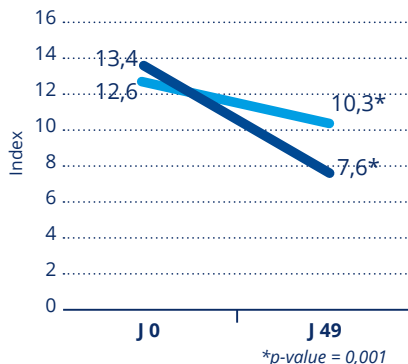

Satisfaction patient : évaluation de leur impression globale de changement

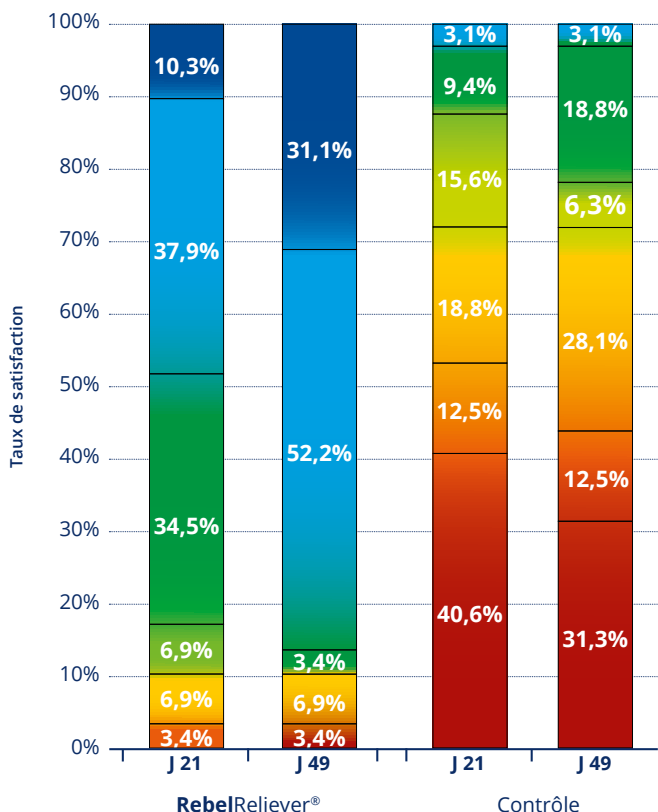

Plus de 80 % des patients ressentent une **amélioration nette à considérable** de leur état avec l'orthèse RebelReliever® à la fin de l'étude

- Beaucoup mieux avec une amélioration considérable qui a fait toute la différence
- Mieux avec une nette amélioration qui a fait une réelle différence
- Modérément mieux avec un changement léger et perceptible
- Un peu mieux mais le changement n'a pas fait une réelle différence
- Un peu mieux mais pas de changement remarquable
- Presque le même, pratiquement aucun changement
- Pas de changement (ou mon état a empiré)



Conclusion

La supériorité significative de l'orthèse RebelReliever® + traitement standard vs traitement standard seul est démontrée. L'association de l'orthèse RebelReliever® au traitement standard procure un avantage significatif aux patients et constitue une approche non pharmacologique intéressante pour l'arthrose fémoro-tibiale.

Thermothérapie



Taille 1



Taille 2



Taille 3 ou 5



Taille 4



Argicalm

COUSSIN THERMIQUE RÉUTILISABLE ET MULTI-USAGE

Soulage les douleurs

CHAUD :
Détend les muscles et les contractures

FROID :
Soulage les articulations et réduit les inflammations



INDIQUÉ POUR

Soulager par le chaud :
Mal de dos, raideurs articulaires et musculaires, contractures, crampes, torticolis, douleurs abdominales

Soulager par le froid :
Entorses, tendinites, maux de dents, hématomes, claquages, migraines, douleurs oculaires, arthrite

À RETENIR

Adaptabilité :
Coussin ergonomique et facilement conformable grâce à la densité de l'argile

Praticité :
Notice imprimée sur le produit

Confort :
Housse de protection effet velours lavable et réutilisable.
Sangles d'attache élastiques et auto-agrippantes pour s'adapter à tous

Pensez-y !
Sangle qui s'agrippe sur elle-même pour s'adapter à tous.



Taille	Correspondance corps	Dimensions (cm)	Code ACL	Code EAN
Taille 1 ENFANTS	Poignet - Coude - Visage	19 x 11	6137589	3111797200065
Taille 2	Cheville - Coude - Genou	26 x 13	6035853	3111797200027
Taille 3	Genou - Dos - Abdomen	30 x 20	6137593	3111797200089
Taille 4	Cou - Epaule - Dos	43 x 17	6137594	3111797200096
Taille 5	Dos - Abdomen	35 x 25	6035856	3111797200058

Vidéo de présentation disponible en ligne





Le SAVIEZ-VOUS ?

1500

c'est le nombre de fois où notre dos est sollicité chaque jour.

93 %⁽¹⁾

c'est le nombre de Français qui seront atteints de mal de dos au moins une fois dans leur vie.

Êtes-vous concerné ?

Le traitement **recommandé par la haute autorité de santé** en cas de lombalgies est le mouvement

CEINTURE LOMBAIRE : QUELS BÉNÉFICES ?

1 Soulager la zone lombaire

Augmentation de la pression intra-abdominale

Effet antalgique par compression

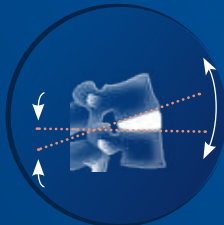

Meilleure répartition de la charge sur les disques intervertébraux

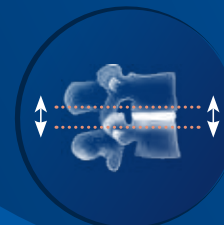

2

Imposer une attitude antalgique (rappel postural) et limiter les mouvements extrêmes douloureux

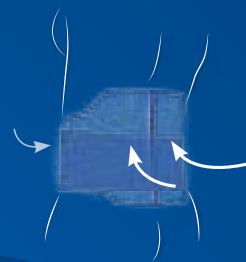

3

Faciliter la remobilisation précoce et réduire l'appréhension à l'activité quotidienne



DOS

Quelle solution pour
QUELLE PATHOLOGIE

Quelle
PRESCRIPTION ?

Quel
PATIENT ?

Morphologie classique

Station assise
prolongée

Discrétion sous les
vêtements "effet
seconde peau"

LombaSkin



p. 29

Station debout
prolongée

Facilité et précision
de serrage

LombaStab



p. 28

Activités variées

Adaptation aux
mouvements du
corps et à la zone
de douleur grâce
aux baleines
désolidarisées
et à la sangle
additionnelle

LombaTech®



p. 30

Travail de force

Maintien renforcé
Forte compression

Lombacross Activity



p. 31

CEINTURE

Morphologie atypique
(hanches larges, embonpoint, taille > 1,90 m)

Femme enceinte

Personne manquant de force

Adaptation à la morphologie grâce aux baleines désolidarisées brevetées

Confort évolutif tout au long de la grossesse

Facilité et précision de serrage



CONSEILS

Pour délivrer
UNE CEINTURE LOMBAIRE

1



INTERROGATOIRE PATIENT

Repérez sa **morphologie** et posez lui des questions sur ses **activités** quotidiennes. (travail sédentaire, travail de force, travail en station debout, jardinage, vélo...)

2

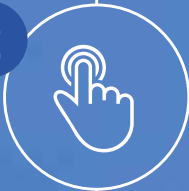

SÉLECTION DES MODÈLES

Sélectionnez au moins **2 modèles de ceintures lombaires** adaptés au patient suivant ses activités.

3



PRISE DE MESURES

Pour délivrer la taille adaptée, mesurez le tour de taille au niveau du nombril.

4



ESSAYAGE

Demander au patient quelle est sa posture la plus fréquente et lui faire essayer les ceintures dans cette posture (ex : un patient en station assise fréquente aura tendance à préférer une hauteur 21 cm).

5



CONFORMAGE DES BALEINES

Adapter les baleines à la courbure lombaire du patient pour assurer l'efficacité de la ceinture et l'optimisation du confort au porter.

Mon COACH DOS

Le
SAVIEZ-VOUS?

Application développée en partenariat avec le service de Médecine Physique et de Réadaptation du CHU de Clermont-Ferrand pour accompagner les patients au quotidien

L'application conçue pour aider les patients lombalgiques à prendre leur dos en main



Informations sur le mal de dos et conseils pratiques



Conseils d'utilisation pour la ceinture lombaire



Suivi d'activité



Informations sur le mal de dos et conseils pratiques



TÉLÉCHARGER L'APPLICATION SUR



* Développée en partenariat avec le service de Médecine Physique et de Réadaptation du CHU de Clermont-Ferrand. Téléchargement gratuit, fonctionnalité de Suivi sur abonnement (4,99 €/an). Disponible en français sur iOS et Android.

LombaStab

Ceinture lombaire à serrage facile



Pensez-y !

Appliquez **Argicalm** en taille 5 pour soulager la douleur !



INDIQUÉE POUR

Lombalgies communes non spécifiques (stades aigu, subaigu et chronique)

PATIENT CIBLE

Station debout prolongée ou patient ayant des difficultés à serrer sa ceinture (patient âgé, arthrosique)

À RETENIR

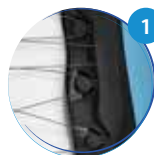

Facilité et rapidité d'ajustement : Système de serrage rapide par lacet (quick lacing system)



Précision et homogénéité de serrage : 2 poignées et 1 lacet pour régler sa ceinture en fonction de la douleur ou du niveau de maintien souhaité



Bon maintien : action combinée des plaques et baleines sur la région lombaire



Entretien facilité



	21 cm	26 cm
1 75 - 95 cm	34015 6612767 0	34015 6612922 3
2 90 - 110 cm	34015 6612141 8	34015 6612945 2
3 105 - 125 cm	34015 6608719 6	34015 6612939 1
4 120 - 140 cm	34015 6612916 2	34015 6612968 1

Vidéo de présentation et de mise en place disponible en ligne



LPPR TTC 21 cm : 47,19 € 26 cm : 55,86 €

LombaSkin

Ceinture lombaire légère et discrète



Pensez-y !

Conseillez **Mon COACH DOS** pour prendre son dos en main au quotidien !

INDIQUÉE POUR

Lombalgies communes non spécifiques (stades aigu, subaigu et chronique)

PATIENT CIBLE

Lombalgique avec activité physique modérée
Ex : employé de bureau sédentaire

À RETENIR



Confort : ceinture sans couture pour un port à même la peau



Discrétion et légèreté : très fine, elle se porte facilement sous des vêtements



Respirabilité : évacue l'humidité grâce au tissu Combitex (brevet Thuasne*)



Entretien facilité



21 cm



26 cm



Noir

Beige

Noir

Beige

0	60 - 70 cm	6043190 3111790871002	34010 2153788 4	6043152 3111790870265	34010 21539147
1	71 - 86 cm	6043198 3111790871019	34010 2153819 5	6043154 3111790870272	34010 2153920 8
2	87 - 102 cm	6043203 3111790871026	34010 2153860 7	6043170 3111790870289	34010 2153937 6
3	103 - 121 cm	6043205 3111790871033	34010 2153877 5	6043173 3111790870296	34010 2153966 6
4	122 - 140 cm	6043209 3111790871040	34010 2153883 6	6043179 3111790870302	34010 2153972 7

LPPR TTC

21 cm : **47,19 €**

26 cm : **55,86 €**

* Brevet FR2597123, 10/04/1986



LombaTech®

Ceinture lombaire qui s'adapte aux différentes activités et aux différentes morphologies



INDIQUÉE POUR

Lombalgies communes non spécifiques (stades aigu, subaigu et chronique)

PATIENT CIBLE

Patient avec activités variées ou morphologie atypique

À RETENIR



Adaptation aux mouvements du corps : baleines désolidarisées



Ciblage de la zone de douleur : sangle additionnelle



Respirabilité : évacue l'humidité grâce au tissu Combitec (brevet Thuasne*) et au tissu Coolmax



Couverture de tailles importante : pour répondre à un maximum de patients (très mince, forme gynoïde, embonpoint...)



Entretien facilité



21 à 27 cm



26 à 32 cm



1	60 - 75 cm	34010 9653347 7	34010 7996267 6
2	76 - 94 cm	34010 4899658 9	34010 7996161 7
3	95 - 115 cm	34010 7996617 9	34010 7996178 5
4	116 - 140 cm	34015 9650857 9	34010 7996184 6
5	140 - 160 cm	34015 7233233 4	34010 7996190 7

Vidéo de présentation et de mise en place disponible en ligne



LPPR TTC 21 cm : **47,19 €** 26 cm : **55,86 €**



Lombacross Activity

Ceinture lombaire au maintien renforcé



Voir
ÉTUDES
CLINIQUES
pages 12-13

Pensez-y



Appliquez
Argicalm
en taille 5
pour soulager
la douleur !



INDIQUÉE POUR

Lombalgies communes non spécifiques
(stades aigu, subaigu et chronique)

PATIENT CIBLE

Patient avec activités intenses
Travailleur de force (port de charges
lourdes...)

À RETENIR

Forte compression & maintien renforcé : sangle additionnelle renforcée

Confort : découpes anatomiques au niveau des hanches et des côtes

Respirabilité : évacue l'humidité grâce au tissu Combitec (brevet Thuasne*)

Entretien facilité : lavage à 30 °C



Blanc

Noir



1	52 - 62 cm	34010 4480994 4	34010 4563013 4
2	63 - 74 cm	34010 4481002 5	34010 4563036 3
3	75 - 89 cm	34010 4481019 3	34010 4563042 4
4	90 - 105 cm	34010 4481025 4	34010 4563059 2
5	106 - 120 cm	34010 4481031 5	34010 4563065 3
6	121 - 140 cm	34010 4481048 3	34010 4563071 4

LPPR TTC 21 cm : 47,19 €



Blanc

Noir

Beige



1	52 - 62 cm	34010 7910627 8	34010 7910691 9	34010 5179877 4
2	63 - 74 cm	34010 7910633 9	34010 7910716 9	34010 5179883 5
3	75 - 89 cm	34010 7910656 8	34010 7910722 0	34010 5179908 5
4	90 - 105 cm	34010 7910662 9	34010 7910739 8	34010 5179920 7
5	106 - 120 cm	34010 7910679 7	34010 7910745 9	34010 5179937 5
6	121 - 140 cm	34010 7910685 8	34010 7910751 0	34010 5180018 7

LPPR TTC 26 cm : 55,86 €

Vidéo de présentation
et de mise en place
disponible en ligne



sur-mesure

* Brevet FR2597123, 10/04/1986





LombaMum'[®] Ceinture lombaire de maternité

Voir
ÉTUDES
CLINIQUES
pages 14-15



JANUS 2014
DE LA SANTÉ



INDIQUÉE POUR

Douleurs pelviennes, lombaires et sacro-iliaques

À RETENIR



Evolutive tout au long de la grossesse : 2 bandeaux de soutien abdominal



Maintien adaptable : sangles additionnelles

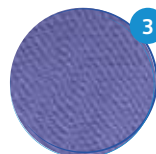

Confort : doublure en fibre de bambou*



Entretien facilité



1 82 - 125 cm 34010 9727241 2

LPPR TTC : 47,19 €

Voir
ÉTUDES
CLINIQUES
pages 14-15

Ortel P Ceinture pelvienne

INDIQUÉE POUR

Douleurs pelvienne et sacro-iliaques
ou instabilité symphysaire

À RETENIR

Forte compression adaptable :
tissu élastique et sangle additionnelle

Confort : doublure en tissu-éponge doux

Entretien facilité : lavage à 30 °C



1	83 - 89 cm	34010 7869787 6
2	90 - 96 cm	34010 7869793 7
3	97 - 105 cm	34010 7869801 9
4	106 - 114 cm	34010 7869818 7
5	115 - 125 cm	34010 7869824 8
6	126 - 136 cm	34010 7869830 9

NON REMBOURSÉ S.S.



Lombax Original

Ceinture pour un port occasionnel



INDIQUÉE POUR

Lombalgies communes non spécifiques (stades aigu, subaigu et chronique)

PATIENT CIBLE

Patients avec activité modérée
Port occasionnel

À RETENIR

Compression élastique forte et robustesse : tissu Lombax

Confort et respirabilité : plastron dorsal en tricot 3D

Facilité de mise en place : fermeture en deux parties

Entretien facilité : lavage à 30 °C



1 60 - 85 cm 34010 4207229 6 34010 4207258 6

2 86 - 112 cm 34010 4207235 7 34010 4207264 7

3 112 - 140 cm 34010 4207241 8 34010 4207270 8

LPPR TTC : 47,19 € 55,86 €



sur-mesure

LombaFirst

Ceinture de soutien lombaire simple sanglage



INDIQUÉE POUR

Lombalgies communes non spécifiques (stades aigu, subaigu et chronique)

PATIENT CIBLE

Patients avec activité modérée
Port occasionnel

À RETENIR

Confortable : sans couture

Respirabilité et discrétion : tissu fin

Praticité : fermeture à l'aide de passe main



0 60 - 70 cm 3111790876052 3111790875055

1 71 - 86 cm 3111790876069 3111790875062

2 87 - 102 cm 3111790876076 3111790875079

3 103 - 121 cm 3111790876083 3111790875086

4 122 - 140 cm 3111790876090 3111790875093

LPPR TTC : 21 cm : 47,19 € 26 cm : 55,86 €

LombaStart

Ceinture de soutien lombaire à double sangle



INDIQUÉE POUR

Lombalgies communes non spécifiques (stades aigu, subaigu et chronique)

PATIENT CIBLE

Patients avec activité modérée ou variée
Port occasionnel

À RETENIR

Adaptabilité à la douleur : sangle additionnelle

Respirabilité : tissu fin

Praticité : fermeture à l'aide de passe-main



0 60 - 70 cm 3111790874003 3111790873006

1 71 - 86 cm 3111790874010 3111790873013

2 87 - 102 cm 3111790874027 3111790873020

3 103 - 121 cm 3111790874034 3111790873037

4 122 - 140 cm 3111790874041 3111790873044

LPPR TTC : 21 cm : 47,19 € 26 cm : 55,86 €

* Brevet FR2597123, 10/04/1986

Vidéo de présentation et de mise en place disponible en ligne



Lombax High

Ceinture de soutien dorso-lombaire



INDIQUÉE POUR

Troubles posturaux et / ou dorsalgies

À RETENIR

Forte compression : tissu Lombax
Adaptabilité : sangles additionnelles à effet de rappel avant-arrière
Facilité de mise en place : fermeture à l'avant en 2 parties
Entretien facilité : lavage à 30 °C



1	52 - 62 cm	34010 4329180 1	34010 4329240 2
2	63 - 74 cm	34010 4329197 9	34010 4329257 0
3	75 - 89 cm	34010 4329205 1	34010 4329263 1
4	90 - 105 cm	34010 4329211 2	34010 4329286 0
5	106 - 120 cm	34010 4329228 0	34010 4329292 1
6	121 - 140 cm	34010 4329234 1	34010 4329300 3

LPPR TTC : 55,86 €

Lombax Dorso

Corset dorso-lombaire à rappel postural



INDIQUÉE POUR

Troubles posturaux et / ou dorsalgies

À RETENIR

Adaptabilité : partie redresse-dos conforme et réglable en hauteur, sangles additionnelles
Forte compression : tissu Lombax
Facilité de mise en place : bretelles conçues pour un enfilage «sac à dos»
Confortable : coussinets sous-axillaires
Entretien facilité : lavage à 30 °C



1	52 - 62 cm	34010 4382576 1
2	63 - 74 cm	34010 4382582 2
3	75 - 89 cm	34010 4382599 0
4	90 - 105 cm	34010 4382607 2
5	106 - 120 cm	34010 4382613 3
6	121 - 140 cm	34010 4382636 2

LPPR TTC : 89,70 €

Ortel

Bandage herniaire



INDIQUÉE POUR

Hernie inguinale

À RETENIR

Adaptabilité droite ou gauche : système de boucle exclusif
Confort et efficacité : pelotes en silicone amovibles et repositionnables
Entretien facilité : lavage à 30 °C



		unilatérale	bilatérale
1	75 - 85 cm	34010 7326294 9	34010 7326331 1
2	86 - 97 cm	34010 7326302 1	34010 7326348 9
3	98 - 110 cm	34010 7326319 9	34010 7326354 0
4	111 - 125 cm	34010 7326325 0	34010 7326360 1

LPPR TTC : 20,80 € 33,72 €

Cemen

Ceinture thoracique



INDIQUÉE POUR

Fractures de côtes sans déplacement

À RETENIR

Forte compression : tissu élastique

Facilité de mise en place : fermeture par auto-agrippant



18 cm x 2,50 m	34011 7367146 7
25 cm x 2,50 m	34015 7345179 9
LPPR TTC	: 13,73 € 20,00 €

Dynabelt

Ceinture de maintien abdominal



INDIQUÉE POUR

Fractures de côtes sans déplacement, déficiences de la paroi abdominale

À RETENIR

Confort et respirabilité : évacue l'humidité grâce au tissu Combitec (brevet Thuasne*)

Facilité d'utilisation en fonction du besoin : baleines de maintien amovibles

Stérilisable en autoclave



1 66 - 80 cm	34010 7757870 1	34010 7757887 9	34010 7757893 0
2 81 - 90 cm	34010 7757901 2	34010 7757918 0	34010 7757924 1
3 91 - 100 cm	34010 7757930 2	34010 7757947 0	34010 7757953 1
> 100 cm	sur demande au service sur mesure		

LPPR TTC : **54,66 € 71,90 € 86,28 €**

* Brevet FR2597123, 10/04/1986



Stomex

Ceinture de soutien abdominal



INDIQUÉE POUR

Suite de stomie

À RETENIR

Facilité d'utilisation : plastron antérieur en tissu indémaillable, pour un passage des drains et poches de stomie



1 60 - 70 cm	34010 6342747 1
2 71 - 85 cm	34010 6342753 2
3 86 - 100 cm	34010 6342776 1
> 100 cm	sur demande au service sur mesure

LPPR TTC : **71,90 €**





Le SAVIEZ-VOUS?

10 à 20 %

de la population adulte est touchée par des douleurs au cou¹⁻²

Le cou est l'une des parties du corps la plus touchée par les TMS au bureau³

1/4 des personnes ayant un emploi de bureau se plaignent de douleurs dans le cou⁴

Les personnes pratiquant des sports de contact (football, boxe, hockey...) font également partie des personnes les plus touchées⁵

⁽¹⁻²⁾ American College of Rheumatology. Patients and Public, Patient Education – Neck Pain, American College of Rheumatology. [Consulté le 24 février 2009]. www.rheumatology.org

⁽³⁾ Côté P, Cassidy JD, et al. The annual incidence and course of neck pain in the general population: a population-based cohort study. Pain. 2004 Dec;112(3):267-73.

⁽⁴⁾ Léna, P. (2013). Le cou, première victime de la vie au bureau. Le figaro santé.

⁽⁵⁾ Passeport santé. (s.d.). Les symptômes, les personnes à risque et les facteurs de risque des troubles musculosquelettiques du cou (entorse cervicale, torticolis).

Récupéré sur Passeport santé:

<https://www.passeportsante.net/fr/Maux/Problemes/Fiche.aspx?doc=troubles-musculosquelettiques-cou-pm-symptomes-des-douleurs-au-cou>

COLLIER CERVICAL : QUELS BÉNÉFICES ?

Le collier cervical immobilise le rachis cervical en limitant les mouvements de flexion, extension et rotation.

Il agit à différents niveaux :

1

EFFET ANTALGIQUE

Par limitation des mouvements et sollicitations mécaniques douloureux

2

EFFET DÉCONTRACTURANT

Par augmentation de la chaleur locale, qui favorise le relâchement musculaire

3

LIMITATION/ IMMOBILISATION DU RACHIS CERVICAL

Varie en fonction du degré de rigidité

4

STIMULE LA PROPRIOCEPTION

Par renforcement des sensations de contrôle de la colonne vertébrale

COU

Quelle solution pour
QUELLE PATHOLOGIE

Quelle
PRESCRIPTION ?

COLLIER

Quelle
INDICATION ?

Torticolis

Structure souple
Mousse

Maintien **léger**
● ○ ○ ○

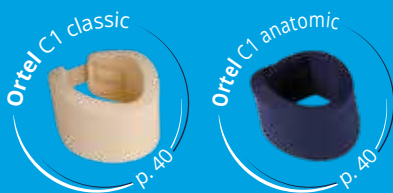

**EFFET ANTALGIQUE
ET DÉCONTRACTURANT**

Lésions minimales
Arthrose débutante
Entorses bénignes

Structure semi-rigide
Mousse + plastique

Maintien **moyen**
● ● ○ ○

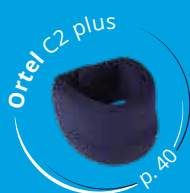

Lésions modérées
Entorses moyennes
stables
Névralgies
cervico-brachiales

Structure rigide

Maintien **ferme**
● ● ● ○

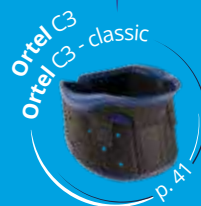

**LIMITATION
DE LA FLEXION**

Lésions sévères
Traumatismes sans
déplacement
Arthrose cervicale
sévère

**Structure rigide
+ 4 appuis***

Maintien **renforcé**
● ● ● ●

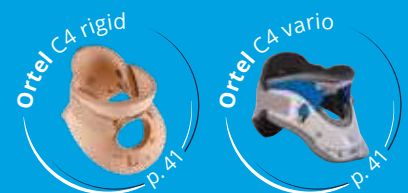

**RESTRICTION COMPLÈTE
DE LA MOBILITÉ**

* Appuis mentonnier, sternal, occipital et dorsal



Pensez-y



Conseillez l'oreiller Cervi+ en mousse à mémoire de forme



Ortel C1 classic

Collier souple, soutien antalgique, décontracturant



INDIQUÉ POUR

Pathologies traumatiques : contractures musculaires

À RETENIR

Maintien souple : mousse de haute qualité

Confort : housse de confort amovible et lavable

Tenu : réglage précis par auto-agrippant

Hauteur moyenne de 8 ou 10 cm



1	28 - 33 cm	34010 7924003 3	34010 7924049 1
2	34 - 39 cm	34010 7924026 2	34010 7924055 2
3	40 - 46 cm	34010 7924032 3	34010 7924061 3

LPPR TTC : 9,25 €

Ortel C1 anatomic

Collier souple de forme anatomique, soutien antalgique, décontracturant



INDIQUÉ POUR

Pathologies traumatiques : contractures musculaires

À RETENIR

Maintien souple : mousse de soutien compacte de forme anatomique

Confort : Housse de confort amovible et lavable

Tenu : Réglage précis par auto-agrippant

Hauteur moyenne de 7.5, 9 ou 11 cm

Voir tableau de tailles sur page de droite →

Ortel C2 plus

Collier semi-rigide, immobilisation relative



INDIQUÉ POUR

Pathologies traumatiques : contractures musculaires, entorses, névralgie cervico-brachiale

À RETENIR

Maintien semi-rigide : structure interne semi-rigide enveloppée d'une mousse de soutien compacte

Confort : housse de confort amovible et lavable

Tenu : réglage précis par auto-agrippant

Forme anatomique

Hauteur moyenne de 7.5, 9 ou 11 cm

Voir tableau de tailles sur page de droite →

Ortel C3

Limitation de la flexion



INDIQUÉ POUR

Pathologies traumatiques :
névralgie cervico-brachiale
Pathologies dégénératives :
arthrose cervicale

À RETENIR

Maintien renforcé : structure rigide en polyéthylène perforée
Confort : capitonnage des bords en contact avec la peau, perforations pour une meilleure ventilation, appui mentonnier
Tenue : réglage par auto agrippant
Adaptabilité morphologique : hauteur réglable de 9 à 13 cm

Ortel C4 rigid

Immobilisation stricte



INDIQUÉ POUR

Pathologies traumatiques : entorse, immobilisation post-opératoire
Pathologies dégénératives :
arthrose cervicale

À RETENIR

Maintien renforcé : 4 appuis (appuis mentonnier et sternal avec coque antérieure, appuis occipital et dorsal hauts avec coque postérieure)
Confort : 2 coques moulées de forme anatomique en mousse hypoallergénique
Ouverture trachéale
Hauteur 8,5 cm

Ortel C4 vario

Restriction complète de la mobilité



INDIQUÉ POUR

Pathologies traumatiques : entorse, immobilisation post-opératoire
Pathologies dégénératives :
arthrose cervicale

À RETENIR

Maintien renforcé : 4 appuis (appuis mentonnier et sternal avec coque antérieure, appuis occipital et dorsal hauts avec coque postérieure)
Confort : renfort en mousse amovible et lavable
Ouverture trachéale
Adaptabilité morphologique : grande hauteur réglable de 9 à 16 cm

Ortel C3 classic

Limitation de la flexion sans appui mentonnier



C3



C3 classic

	1	2	3
28 - 33 cm	34010 4265149 1	34010 4495665 5	
34 - 39 cm	34010 4265155 2	34010 4495671 6	
40 - 46 cm	34010 4265161 3	34010 4495688 4	

LPPR TTC : 15,71 €



	1	2	3
25,5 - 33 cm	34015 2853669 4		
33,5 - 40 cm	34015 2853675 5		
40,5 - 48 cm	34015 2853681 6		

LPPR TTC : 18,77 €



	1	2	3
31 - 48 cm	4035459274036		

LPPR TTC : 18,77 €

Ortel C1 anatomic



Couleur



7,5 cm



9 cm



11 cm

	1	2	3
28 - 33 cm	beige 34010 4264931 3 marine 34010 4264960 3	34010 4265008 1 34010 4265037 1	34010 4265072 2 34010 4265103 0
34 - 39 cm	beige 34010 4264948 1 marine 34010 4264977 1	34010 4265014 2 34010 4265043 2	34010 4265089 0 34010 4265126 2
40 - 46 cm	beige 34010 4264954 2 marine 34010 4264983 2	34010 4265020 3 34010 4265066 1	34010 4265095 1 34010 4265132 3

LPPR TTC : 9,25 €

Ortel C2 plus



Couleur



7,5 cm



9 cm



11 cm

	1	2	3
28 - 33 cm	beige 34015 2852517 9 marine 34015 2852894 1	34015 2852859 0 34015 2852948 1	34015 2852888 0 34015 2852977 1
34 - 39 cm	beige 34015 2852813 2 marine 34015 2852925 2	34015 2852865 1 34015 2852954 2	34015 2852902 3 34015 2852983 2
40 - 46 cm	beige 34015 2852836 1 marine 34015 2852931 3	34015 2852871 2 34015 2852960 3	34015 2852919 1 34015 2853008 1

LPPR TTC : 13,10 €



Le
SAVIEZ-
VOUS?

14 à 20 %

de la population déclarent souffrir de l'épaule un jour donné¹. L'épaule est une des parties du corps la plus concernée par les troubles musculo-squelettiques (TMS), avec notamment la tendinopathie de la coiffe des rotateurs

Fracture de la clavicule :

les enfants sont les plus touchés (près de la moitié de toutes les fractures de la clavicule), suivis des hommes de moins de 30 ans, en raison de blessures sportives²

⁽¹⁾ T.Marc, T.Gaudin, J.Teissier, & F.Bonnel. (s.d.). Pathologie de la coiffe des rotateurs et TMS. Le muscle Nouveaux concepts. Anatomie - Biomécanique - Chirurgie - Rééducation.

⁽²⁾ Fracture de la clavicule. (s.d.). Site web : <http://www.physiotherapiepour tous.com/fracture/la-fracture-de-la-clavicule/>

GILET D'IMMOBILISATION & ÉPAULIÈRE : QUELS BÉNÉFICES ?

Les orthèses d'épaule Thuasne sont des orthèses qui peuvent être modulables, selon les modèles, et qui accompagnent le patient depuis l'immobilisation post-traumatique ou post-opératoire jusqu'à la rééducation et la récupération

Il existe deux types d'immobilisation distincts :

1

**L'IMMOBILISATION
COUDE AU CORPS**
post-traumatique
ou post-opératoire

2

**L'IMMOBILISATION
FONCTIONNELLE**
permettant la rééducation
et la reprise progressive
du mouvement et/ou de la
fonction de l'épaule

La durée d'immobilisation est décidée par le médecin selon l'importance du traumatisme, sa nature et le type de lésions associées.

L'immobilisation stricte prolongée peut avoir des conséquences lourdes comme des raideurs. C'est pour cette raison qu'il est recommandé d'instaurer un programme de rééducation progressif et adapté afin de restaurer la fonction sans douleur et sans limite*.

*HAS, recommandations professionnelles - Critères de suivi en rééducation et d'orientation en ambulatoire ou en soins de suite ou de réadaptation Après chirurgie des ruptures de coiffe et arthroplasties d'épaule - 2008

ÉPAULE

Quelle solution pour
QUELLE PATHOLOGIE

Quelle
PRESCRIPTION ?

Gilet d'immobilisation
scapulo-humérale
Immobilisation coude au corps

Immobilisation de
l'épaule et du coude
avec coussin
d'abduction 30°

Sangles
claviculaires

Quelle
INDICATION ?

Traumatisme
de l'épaule

Traumatisme
du coude

Rééducation
post-opératoire

Immobilisation
post-opératoire

Fracture
de la clavicule

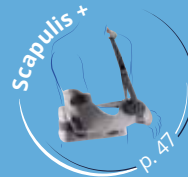
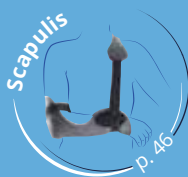
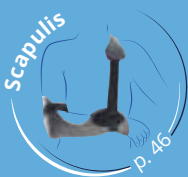

Retrouvez l'ensemble de nos produits dans les pages suivantes.

Scapulis

Gilet d'immobilisation évolutif



INDIQUÉ POUR

Fracture de la tête humérale
Fracture de l'omoplate
Traumatismes du coude
Luxation acromio-claviculaire
Luxation scapulo-humérale
Rupture de la coiffe des rotateurs

À RETENIR

Immobilisation modulable : sangle repositionnable pour une immobilisation coude au corps ou fonctionnelle

Adaptabilité : taille unique avec sangles découpables pour s'adapter à toutes les morphologies

Confort : matière légère et forme échancrée pour une plus grande respirabilité

Taille unique

34010 9951547 0

LPPR TTC : 15,24 €

Vidéo de mise en place
disponible en ligne



YouTube



Scapulis +

Gilet d'immobilisation avec bras en abduction 30°



INDIQUÉ POUR

Immobilisation post-opératoire

À RETENIR

Abduction à 30° : coussin confortable de forme anatomique

Adaptabilité : taille unique avec sangles découplables pour s'adapter à toutes les morphologies

Confort : matière légère et forme échancrée pour une plus grande respirabilité

Taille unique 34010 5100456 1

LPPR TTC : 15,24 €

Vidéo de mise en place disponible en ligne



ImmoClassic

Gilet de maintien coude au corps



INDIQUÉ POUR

Fracture de la tête humérale
Fracture de la scapula
Traumatismes du coude
Luxation acromio-claviculaire
Luxation scapulo-humérale
Rupture de la coiffe des rotateurs

À RETENIR

Maintien coude au corps : manchon et sangle supplémentaire pour soutenir l'avant bras et l'épaule

Adaptabilité : sangle supérieure réglable

Confort : mousse de protection au niveau de l'épaule et du cou



1	50 - 71 cm	34010 7916713 2
2	72 - 94 cm	34010 7916736 1
3	95 - 117 cm	34010 7916742 2
4	118 - 140 cm	34010 7916759 0

LPPR TTC : 15,24 €

GILETS D'IMMOBILISATION SCAPULO-HUMÉRALE

Immo

Gilet d'immobilisation coude au corps avec blocage de l'avant bras et de la main

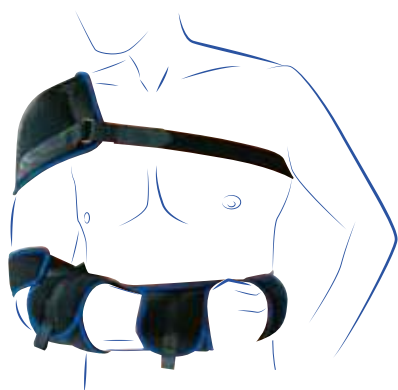

INDIQUÉ POUR

Fracture de la tête humérale
Luxation acromio-claviculaire
Luxation scapulo-humérale
Rupture de la coiffe des rotateurs

À RETENIR

Immobilisation coude au corps : ceinture abdominale renforcée avec brassards et sangles pour le maintien de l'avant bras et des doigts

Confort : aucun appui sur l'épaule et le cou grâce à la ceinture soutenant du bras



1	50 - 71 cm	34010 7708328 1
2	72 - 94 cm	34010 7708334 2
3	95 - 117 cm	34010 7708340 3
4	118 - 140 cm	34010 7708357 1

LPPR TTC : 15,24 €

ImmoVest

Gilet d'immobilisation couvrant



INDIQUÉ POUR

Fracture de la tête humérale
Fracture de la scapula
Traumatismes du coude
Luxation acromio-claviculaire
Luxation scapulo-humérale
Rupture de la coiffe des rotateurs
Immobilisation post-opératoire

À RETENIR

Immobilisation de l'épaule et du coude : position coude au corps grâce aux 3 sangles

Protection renforcée : gilet très couvrant

Confort : tissu respirant de forme anatomique et coussinet de confort au niveau de l'épaule

Mise en place facilitée : système de repères chiffré et coloré

1		34010 4887106 0
2	Noir	34010 4890605 2

LPPR TTC : 15,24 €



STATURE	CORPULENCE
- de 1,70 m	taille 1
1,70 - 1,80 m	taille 2
+ de 1,80 m	

Vidéo de mise en place
disponible en ligne





Ligaflex® sangles claviculaires

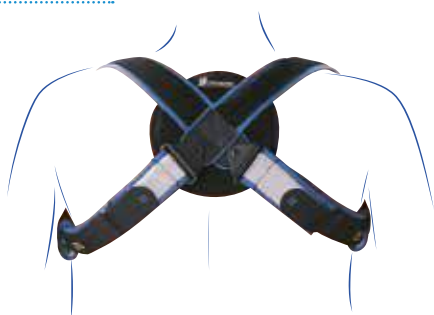

INDIQUÉ POUR

Fracture de la clavicule avec ou sans déplacement

À RETENIR

Adaptabilité : taille unique avec sangles découplables pour s'adapter à toutes les morphologies

Confort : ancrage dorsal rembourré en mousse et sangles molletonnées

Mise en place facilitée : fermeture par boucle

Taille unique

34010 6024910 6

NON REMBOURSÉ S.S.



POIGNET, POUCE & COUDE

Le SAVIEZ- VOUS?

Le syndrome du canal carpien, dû à la compression du nerf médian, représente la quasi totalité des TMS du poignet¹. En cause, la répétition des mouvements de flexion/extension, la préhension serrée, les appuis sur la paume et les vibrations (outils vibrants)...

1 femme enceinte sur 4

est touchée par le syndrome du canal carpien. En cause, la rétention d'eau qui entraîne un gonflement des tissus, compressant le nerf médian.

130 000 : c'est le nombre de fractures du poignet par an, souvent dues à une chute².

Le sport est également une des causes principales de traumatismes. Au handball par exemple, les doigts sont touchés dans 3/4 des cas³.

PRINCIPE D'ACTION DES ATTELLES

ATTELLE DE POIGNET

Immobilisation plus ou moins rigoureuse des articulations carpo-métacarpiennes. Utilisée principalement en cas d'**entorses, instabilités du poignet, tendinites du poignet, canal carpien non-opéré** et en phase **post-opératoire**.

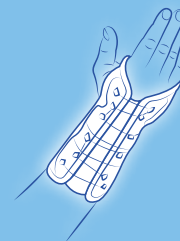

ATTELLE DE POIGNET/POUCE

Immobilisation plus ou moins rigoureuse des articulations carpo-métacarpiennes et de la colonne du pouce. Utilisée en cas de **traumatismes (entorses et fractures), instabilités du poignet et du pouce, tendinites du poignet et de De Quervain, rhizarthrose** et en phase **post-opératoire**.



ATTELLE DE POUCE

Stabilisation de la colonne du pouce dans la position thérapeutique souhaitée. Utilisée principalement en cas de **rhizarthrose** ou d'**entorses du pouce**.



ATTELLE DE POIGNET-DOIGT

Immobilisation plus ou moins rigoureuse des articulations métacarpo-phalangiennes et interphalangiennes. Utilisée en cas d'**entorse, de luxation, de fractures non déplacées** ou en phase **post-opératoire**.



ATTELLE DE DOIGT

Immobilisation plus ou moins rigoureuse des phalanges. Utilisée en cas de **traumatologie des doigts** et en **reprise d'activité/sport**.



⁽¹⁾ Dr Guéniot, C. (2009, février). Le poignet victime de la crise.

Récupéré sur Doctissimo: http://www.doctissimo.fr/html/sante/mag_2002/sem01/mag0308/dossier/sa_5162_canal_carpien_poignet.htm.

⁽²⁾ Allodocteurs. (2016, octobre). Chutes : attention à la fracture du poignet.

Récupéré sur Allodocteurs: https://www.allodocteurs.fr/maladies/os-et-articulations/fractures/chutes-attention-a-la-fracture-du-poignet_114.html

⁽³⁾ Knobloch K, Rossner D, Jagodzinski M, Zeichen J, Gössling T, Martin-Schmitt S et al.

Prevention of school sport injuries-an analysis of ballsports with 2234 injuries. Sportverletz Sportschaden 2005; 19:82-88

POIGNET, POUCE, COUDE

Quelle solution pour
QUELLE PATHOLOGIE

Quelle
PRESCRIPTION ?

POUCE

POIGNET

POIGNET-
POUCE

Quelle
INDICATION ?

Rhizarthrose

Entorse
du pouce

immobilisation
Entorse légère à sévère
Tendinite
Syndrome du canal carpien

Indication
d'immobilisation
spécifique
Flexion à 45°
Inclinaison
cubitale

Relais
d'immobilisation
Reprise
d'activité
Arthrose
Tendinite

Traumatisme
du poignet et/
ou du pouce
Tendinite

Sans œdème Avec œdème

Rhizoimmo



p. 57

Rhizo-Pro



p. 57

Manuimmo® pro



p. 55

Manuimmo® open



p. 54

Manuvario



p. 55

Manuaction



p. 54

Manurhizo pro



p. 56

Retrouvez l'ensemble de nos produits dans les pages suivantes.

Quelle
PRESCRIPTION ?

POIGNET-DOIGT

DOIGT

COUDE

Quelle
INDICATION ?

Traumatismes
des 4^{ème} et 5^{ème}
métacarpes

Traumatismes
des 2^{ème}, 3^{ème}
et 4^{ème}
métacarpes

Entorses
bénigne,
luxation,
reprise activité

Doigt
en maillet

Epicondylite
Epitrochléite



ATELLES POIGNET



Pensez-y !

Pour soulager les douleurs, entorses, tendinites... Appliquez **Argicalm**

Manuaction

Orthèse souple proprioceptive avec baleine palmaire amovible

Vidéo de mise en place disponible en ligne



INDIQUÉE POUR

Entorse bénigne du poignet
Tendinite et tendinopathie du poignet
Etat inflammatoire chronique, post-traumatique ou post-opératoire du poignet
Arthrose et arthrite du poignet

À RETENIR

Maintien évolutif : baleine palmaire conforme et amovible
Proprioception : tricotage compressif et sangle additionnelle amovible pour renforcer la pression au niveau de la douleur
Confort : insert en silicone au niveau du condyle ulnaire. Tricotage anatomique et élastique



1	14 - 15 cm	34010 60108144	34010 60108076
2	15 - 16 cm	34010 60108168	34010 60108083
3	16 - 17 cm	34010 60108175	34010 60108106
4	17 - 18 cm	34010 60108182	34010 60108113
5	18 - 19 cm	34010 60108199	34010 60108120
6	19 - 20 cm	34010 60108205	34010 60108137

LPPR TTC : 56,64 €

Manulmmo®

Attelle d'immobilisation de poignet



INDIQUÉE POUR

Entorse bénigne à sévère du poignet
Tendinite et tendinopathie du poignet
Fracture du scaphoïde
Fracture stable du poignet
Etat inflammatoire post-traumatique, post-opératoire et chronique
Syndrome du canal carpien
Arthrose et arthrite du poignet

PATIENT CIBLE

Patient sans œdème

À RETENIR

Immobilisation stricte de l'articulation : baleine palmaire rigide, anatomique et conforme
Confort : tricot 3D doux et respirant pour un port prolongé



1	13 - 15 cm	34010 95850544	34010 95851084
2	15,5 - 17,5 cm	34010 95850605	34010 95851145
3	18 - 20 cm	34010 95850773	34010 95851206
4	20,5 - 23 cm	34010 95850834	34010 95851374

LPPR TTC : 56,64 €

Manulmmo® open

Attelle d'immobilisation de poignet à ouverture totale



INDIQUÉE POUR

Entorse bénigne à sévère du poignet
Tendinite et tendinopathie du poignet
Fracture du scaphoïde
Fracture stable du poignet
Etat inflammatoire post-traumatique, post-opératoire et chronique
Syndrome du canal carpien
Arthrose et arthrite du poignet

PATIENT CIBLE

Patient avec œdème

À RETENIR

Immobilisation stricte de l'articulation : baleine palmaire rigide, anatomique et conforme
Confort : tricot 3D doux et respirant pour un port prolongé
Mise en place et retrait facilités : ouverture totale de l'orthèse



1	13 - 17 cm	34010 9935695 0
2	17 - 23 cm	34010 9935703 2

LPPR TTC : 56,64 €

Manuvario

Attelle d'immobilisation de poignet à angulation spécifique



INDIQUÉE POUR

Entorse bénigne à sévère du poignet
Tendinite et tendinopathie du poignet
Fracture du scaphoïde
Fracture stable du poignet
Etat inflammatoire post-traumatique, post-opératoire et chronique

À RETENIR

Immobilisation stricte avec angulation spécifique : baleines palmaire et dorsale et kit de baleine additionnel disponible pour une immobilisation en flexion ou flexion et inclinaison cubitale

Confort : tricot 3D léger et respirant pour un port prolongé

Mise en place facilitée : sangles numérotées



DROIT D



GAUCHE G

1	13 - 15 cm	34010 9789940 4	34010 9789957 2
2	15,5 - 17,5 cm	34010 9789963 3	34010 9789986 2
3	18 - 20 cm	34010 9789992 3	34010 9790009 4
4	20,5 - 23 cm	34010 9790015 5	34010 9790021 6

LPPR TTC : 56,64 €

Kit baleines Manuvario

À RETENIR

Immobilisation en flexion



Immobilisation en flexion et inclinaison cubitale



DROIT D



GAUCHE G

34010 4717723 1	34010 4715894 0
-----------------	-----------------

NON REMBOURSÉ S.S.

Manulmmo® pro

Attelle d'immobilisation de poignet à serrage rapide

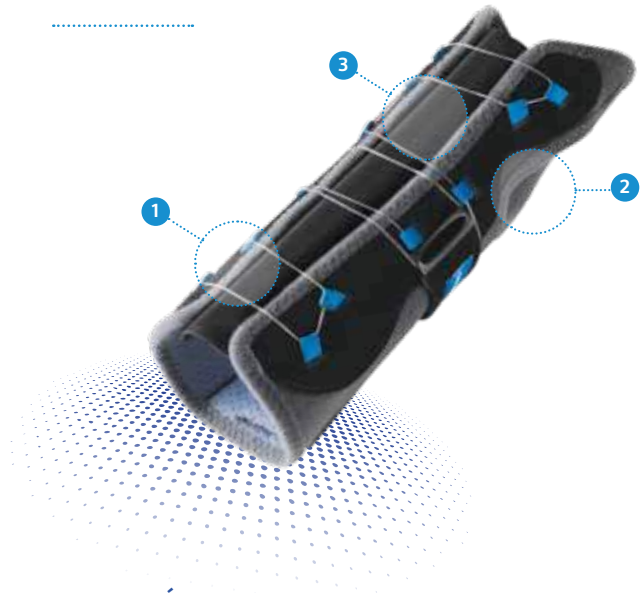

INDIQUÉE POUR

Entorse bénigne à sévère du poignet
Tendinite et tendinopathie du poignet
Fracture du scaphoïde
Fracture stable du poignet
Etat inflammatoire post-traumatique, post-opératoire et chronique
Syndrome du canal carpien
Arthrose et arthrite du poignet

À RETENIR



1 Facilité et rapidité de mise en place : serrage rapide breveté* par système de lacet (Quick lacing system)

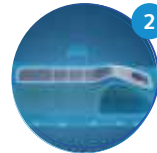

2 Maintien rigoureux : baleine palmaire conformable avec effet massant sur la paume de la main



3 Confortable et respirant : jersey de protection doux et tricot 3D respirant



4 Ambidextre



AMBIDEXTRE



1	13 - 15 cm	34010 6010822 9
2	15,5 - 17,5 cm	34010 6010823 6
3	18 - 20 cm	34010 6017169 8
4	20,5 - 23 cm	34010 6017171 1

LPPR TTC : 56,64 €

* Brevet EP3138539, 01/09/2016

Vidéo de mise en place disponible en ligne



Manurhizo

Attelle d'immobilisation du poignet et du pouce



INDIQUÉE POUR

Fracture du scaphoïde - Fracture stable du poignet
Entorse moyenne à sévère du pouce
Fracture du pouce
Tendinite et tendinopathie du poignet et/ou du pouce
Etat inflammatoire post-traumatique, post-opératoire et chronique
Syndrome du canal carpien - Arthrose et arthrite

À RETENIR

Immobilisation stricte du pouce et du poignet :
2 baleines anatomiques et conformables (paume et colonne du pouce)

Confort : tricot 3D léger et respirant pour un port prolongé



1	13 - 15 cm	34010 9789845	2	34010 9789851	3
2	15,5 - 17,5 cm	34010 9789868	3	34010 9789874	2
3	18 - 20 cm	34010 9789880	3	34010 9789897	1
4	20,5 - 23 cm	34010 9789905	3	34010 9789911	4

LPPR TTC : 53,18 €

Manurhizo pro

Attelle d'immobilisation du poignet et du pouce à serrage rapide

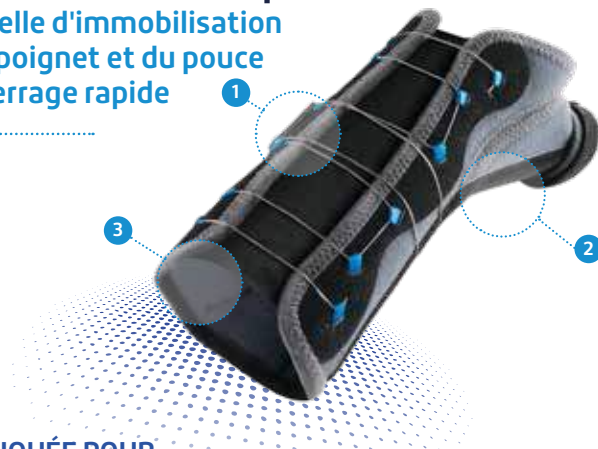

INDIQUÉE POUR

Fracture du scaphoïde - Fracture stable du poignet
Entorse moyenne à sévère du pouce
Fracture du pouce
Tendinite et tendinopathie du poignet et/ou du pouce
Etat inflammatoire post-traumatique, post-opératoire et chronique
Syndrome du canal carpien
Arthrose et arthrite

À RETENIR



Facilité et rapidité de mise en place :
serrage rapide breveté* par système de lacet (Quick lacing system)



Maintien rigoureux du pouce et du poignet : 2 baleines conformables avec effet massant sur la paume de la main



Confortable et respirant : jersey de protection doux et tricot 3D respirant



1	13 - 15 cm	34010 6017179	7	34010 6017173	5
2	15,5 - 17,5 cm	34010 6017180	3	34010 6017174	2
3	18 - 20 cm	34010 6017182	7	34010 6017175	9
4	20,5 - 23 cm	34010 6017184	1	34010 6017178	0

LPPR TTC : 53,18 €

* Brevet EP3138539, 01/09/2016

Vidéo de mise en place disponible en ligne



Rhizarthrose

Pensez-y !

En port nocturne, conseillez **Manurhizo pro** pour diminuer les tensions musculaires et calmer la douleur.

Rhizoimmo

Attelle d'immobilisation du pouce en position antalgique



INDIQUÉE POUR

Entorse moyenne du pouce
Tendinite et tendinopathie du pouce
Arthrose et arthrite du pouce

PATIENT CIBLE

Patient avec arthrose nécessitant un maintien diurne

À RETENIR



1 Immobilisation en position antalgique : armature métallique brevetée*



2 Confort : ouverture au niveau de la colonne du pouce pour éviter tout appui douloureux



3 Liberté de mouvement : préhension, mouvement de la pince et amplitude du poignet conservés



4 Respirant : tricot 3D respirant

* Brevet FR 2 977 144 B1



DROIT



GAUCHE



1	13 - 17 cm	34010 9832541 4	34010 9832564 3
2	17 - 23 cm	34010 9832558 2	34010 9832570 4

LPPR TTC : 43,32 €

Vidéo de mise en place disponible en ligne



Rhizo-Pro

Attelle d'immobilisation du pouce avec coque rigide



INDIQUÉE POUR

Entorse moyenne à sévère du pouce
Fracture du pouce

PATIENT CIBLE

Patient nécessitant une immobilisation stricte du pouce

À RETENIR

Immobilisation stricte de la colonne du pouce : coque rigide
Confort : coque doublée et perforée le long de la colonne du pouce



AMBIDEXTRE



1	12 - 18,5 cm	4035459233149
2	16,5 - 22 cm	4035459233156

LPPR TTC : 43,32 €

Pensez-y



Rhizarthrose

En port diurne, conseillez **Rhizoimmo** pour soulager sans entraver les activités

Digi Immo

Attelle d'immobilisation poignet-doigt
2^{ème}, 3^{ème} ou 4^{ème} métacarpes

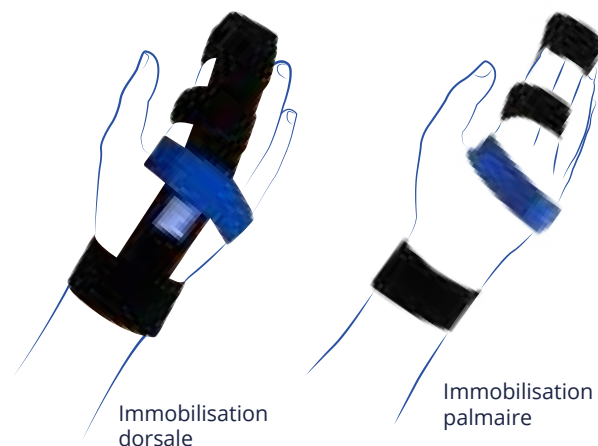

INDIQUÉE POUR

Entorse des doigts (2^{ème}, 3^{ème} ou 4^{ème})
Luxations des doigts (2^{ème}, 3^{ème} ou 4^{ème})
Fracture non déplacée du 2^{ème}, 3^{ème} ou 4^{ème} métacarpes
Immobilisation post-opératoire

À RETENIR

Immobilisation modulable grâce aux baleines conformables pour :

- Immobilisation des articulations métacarpo-phalangiennes (A)
- Immobilisation des articulations interphalangiennes (B)

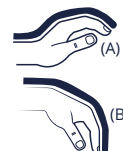

Adaptabilité et maintien 4 sangles (2 fixes et 2 amovibles) et 2 possibilités d'immobilisation (palmaire ou dorsale) selon recommandations du prescripteur

Confort :

Bout des doigts lésés protégés et découpe spécifique de la sangle poignet



AMBIDEXTRE



1	< 13 cm	3111792432119
2	13 - 16 cm	3111792432126
3	16 - 19 cm	3111792432133
4	19 - 22 cm	3111792432140

LPPR TTC : 36,71 €

Vidéo de mise en place
disponible en ligne



ManuBoxer

Attelle d'immobilisation
poignet, main, doigts
4^{ème} et 5^{ème} métacarpes

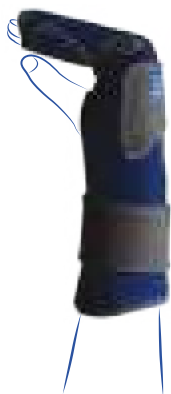

INDIQUÉE POUR

Entorse des doigts (4^{ème} et 5^{ème})
Fracture non déplacée du 4^{ème}
et 5^{ème} métacarpes
Immobilisation post-opératoire

À RETENIR

**Immobilisation stricte du poignet
jusqu'aux 4^{ème} et 5^{ème} doigts :**

2 Baleines conformables et amovibles
avec angulation spécifique (dorsale à
90° et palmaire à 20°)

Confort :

Tissu 3D léger et respirant pour un
port prolongé. Protection des doigts
immobilisés grâce à la séparation
interdigitale

Mise en place facilitée : ouverture
totale de l'attelle



1	13 - 15 cm	3111792431006	3111792431013
2	15,5 - 17,5 cm	3111792431020	3111792431037
3	18 - 20 cm	3111792431044	3111792431051
4	20,5 - 23 cm	3111792431068	3111792431075

LPPR TTC : 79,20 €

Vidéo de mise en place
disponible en ligne



DigiBand®

Accessoire pour
l'immobilisation des doigts
en syndactylie

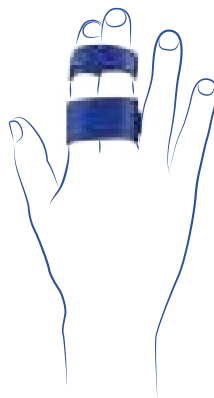

INDIQUÉ POUR

Traumatologie des doigts (entorse,
luxation)
Reprise d'activité/sport

À RETENIR

**Immobilisation des doigts en
syndactylie**

Adaptabilité :

S'adapte à toutes les morphologies
(taille unique)

Confort :

Séparation interdigitale pour éviter
toute friction

Vendue par paire

Taille unique
adaptable 3111797083019

NON REMBOURSÉ S.S.

Possibilité de découper le bord des
bandes pour adapter la hauteur

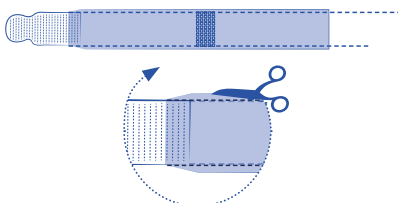

Attelle de phalanges distales

Attelle d'immobilisation des
2 dernières phalanges



INDIQUÉE POUR

Immobilisation des deux dernières
phalanges
Extension de l'articulation distale

À RETENIR

**Immobilisation stricte des 2 dernières
phalanges :** attelle en polypropylène

Confort :

Attelle perforée pour laisser respirer
les doigts immobilisés

Vendue en sachet de 6 pièces



1	4,7 cm	34010 9515786 5
2	5,0 cm	34010 9515792 6
3	5,5 cm	34010 9515800 8
4	6,1 cm	34010 9515817 6
5	6,4 cm	34010 9515823 7
5,5	7,1 cm	34010 9515846 6
6	7,5 cm	34010 9515852 7
7	8,3 cm	34010 9515869 5

NON REMBOURSÉ S.S.

COUDIÈRES ET BRACELETS ANTI-ÉPICONDYLITE

Silistab® Epi Coudière souple proprioceptive



Pensez-y



Appliquez
Argicalm
pour soulager
la douleur !



INDIQUÉE POUR

Pathologies inflammatoires (phase aiguë) :

Epicondylite
Epitrochléite

À RETENIR

Proprioception : tricotage anatomique compressif et pression modulable grâce à la sangle additionnelle amovible

Confort : inserts en silicone à effet massant et tricotage anatomique avec zones de confort au niveau des épicondyles

Mise en place facilitée : repères visuels au niveau du creux et de la pointe du coude pour un positionnement précis. Oreillettes de mise en place brevetées*



AMBIDEXTRE



1	19 - 22 cm	34010 4116188 5
2	22 - 25 cm	34010 4116219 6
3	25 - 28 cm	34010 4116248 6
4	28 - 31 cm	34010 4116308 7
5	31 - 34 cm	34010 4116320 9
6	34 - 37 cm	34010 4116372 8

NON REMBOURSÉ S.S.

Vidéo de mise en place
disponible en ligne



* Brevet EP2536370, 09/02/2011

Epi-Med Pro master

Bracelet rigide préventif
avec coussinets en silicone



INDIQUÉ POUR

**Pathologies inflammatoires
(Prévention de la récurrence) :**
Epicondylite
Epitrochléite

À RETENIR

Confort : inserts en silicone pour une double pression ciblée autour des épicondyles et inserts supplémentaires inclus (Flexi Pads) pour ajuster la pression

Facilité d'ajustement : ajustement de la pression grâce à une fermeture auto-agrippante avec zone d'indication de la contention



AMBIDEXTRE



XS	22 - 23 cm	6008834 - 4035459274845
S	24 - 25 cm	6008835 - 4035459274869
M	26 - 27 cm	6008836 - 4035459274883
L	28 - 30 cm	6008837 - 4035459274906
XL	31 - 34 cm	6008838 - 4035459274920

NON REMBOURSÉ S.S.

Epi-Med

Bracelet rigide préventif



INDIQUÉ POUR

**Pathologies inflammatoires
(Prévention de la récurrence) :**
Epicondylite
Epitrochléite

À RETENIR

Confort : doublure en feutre pour une pression ciblée autour des épicondyles

Facilité d'ajustement : ajustement de la pression grâce à une fermeture auto-agrippante



AMBIDEXTRE



XS	22 - 23 cm	6086844 - 4035459284349
S	24 - 25 cm	6086845 - 4035459284356
M	26 - 27 cm	6086846 - 4035459284363
L	28 - 30 cm	6086848 - 4035459284370
XL	31 - 34 cm	6086849 - 4035459284387

NON REMBOURSÉ S.S.

Condylex

Bracelet semi-rigide
préventif



INDIQUÉ POUR

**Pathologies inflammatoires
(Prévention de la récurrence) :**
Epicondylite
Epitrochléite

À RETENIR

Confort : mousse interne amortissant les vibrations

Facilité d'ajustement : ajustement de la pression grâce à une fermeture auto-agrippante



AMBIDEXTRE



1	22 - 26 cm	34010 9486085 8
2	27 - 32 cm	34010 9486091 9

NON REMBOURSÉ S.S.



GENOU

Le
SAVIEZ-
VOUS?

Les traumatismes du genou sont souvent liés à la pratique sportive. Au ski par exemple, plus d'**1/3** des blessures concernent le genou¹

30 % des arthroses concernent le genou²

PRINCIPE D'ACTION

DES GENOUILLÈRES ET ATTELLES DE GENOU

GENOUILLÈRE PROPRIOCEPTIVE

Amélioration de la **proprioception** (perception du corps dans l'espace) par l'utilisation d'un **tricot de compression**



GENOUILLÈRE ROTULIENNE

Maintien de la **patella** (rotule) assuré par l'**anneau en silicone** et effet **proprioceptif** grâce au **tricot de compression**

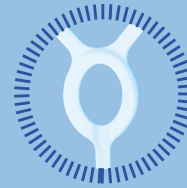

GENOUILLÈRE FÉMORO-PATELLAIRE

Réalignement de la **patella** (rotule) dans son **axe physiologique** et effet **proprioceptif** grâce au **tricot de compression**



GENOUILLÈRE LIGAMENTAIRE

Maintien du **genou** par l'utilisation de **renforts rigides articulés**



GENOUILLÈRE DE DÉCHARGE

Décharge du **compartiment lésé** par l'**arthrose** grâce à un système de **3 points d'appui**

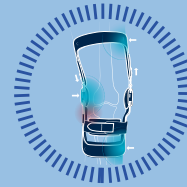
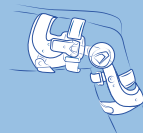

ATELLE DE GENOU

Effet antalgique et protecteur par l'**immobilisation complète** du genou



⁽¹⁾ L'accidentologie des sports d'hiver. Association des médecins de montagne. Hiver 2012-2013.

⁽²⁾ Société Française de Rhumatologie. (2005). Dossier arthrose.

GENOU

Quelle solution pour
QUELLE PATHOLOGIE

Quelle
PRESCRIPTION ?

GENOUILLÈRE

Quelle
INDICATION ?

Douleur légère
indéterminée

Tendinite, luxation
de la rotule,
gonarthrose légère

Syndrome rotulien
(ou syndrome
fémoro-patellaire),
arthrose fémoro-
patellaire



GENOUILLÈRE **SOUPLE**
à effet proprioceptif

GENOUILLÈRE
ROTULIENNE

GENOUILLÈRE
FÉMORO-PATELLAIRE

Peu d'activité
● ○ ○

Activité **modérée**
● ● ○

Activité **intense**
● ● ●

Peu d'activité
● ○ ○

Activité **intense**
● ● ●



Retrouvez l'ensemble de nos produits dans les pages suivantes.

ATTELLE DE GENOU

GENOU

Entorse
Laxité chronique
Lésion LCA

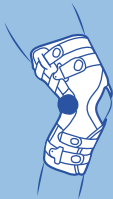

GENOUILLÈRE
LIGAMENTAIRE

Entorse grave
Rééducation



GENOUILLÈRE
LIGAMENTAIRE

Arthrose
du genou

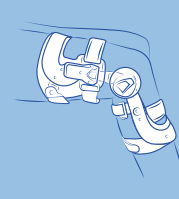

GENOUILLÈRE
POUR ARTHROSE
DU GENOU

Immobilisation
du genou
à 0° ou 20°
Entorse grave



Phase **aguë**

Reprise du sport

Avec baleines
autorisées

Avec baleines
interdites

Sport à risque
Ski, motocross...

Avec réglage
de flexion/
extension

ActionReliever

p. 72

Ligaflex® Immo

p. 74

Genu Ligaflex® longue

p. 70

Genu Ligaflex® courte

p. 70

Ligastrap® Genu

p. 67

GenuControl

p. 71

Genu Ligaflex® ROM

p. 71

RebelReliever®

p. 73

Genuimmo®

p. 75

GenuSoft

Genouillère proprioceptive de classe 2



INDIQUÉE POUR

Prévention et reprise d'activité
Maintien souple de l'articulation

PATIENT CIBLE

Patient avec peu d'activité

À RETENIR

Confort au porter : tricotage anatomique avec zone de confort au niveau du creux poplité

Proprioception : tricot élastique de compression classe 2



1	32 - 34 cm	34010 9614577 9
2	35 - 37 cm	34010 9614583 0
3	38 - 41 cm	34010 9614608 0
4	42 - 45 cm	34010 9614614 1
5	46 - 49 cm	34010 9614620 2

LPPR TTC : 7,39 €

GenuAction

Genouillère proprioceptive de classe 3



INDIQUÉE POUR

Prévention et reprise d'activité
Maintien souple de l'articulation

PATIENT CIBLE

Patient avec activité modérée

À RETENIR

Confort au porter : tricotage anatomique avec zone de confort au niveau du creux poplité et de la patella

Proprioception : tricot élastique de compression classe 3



1	32 - 34 cm	34010 9614519 9
2	35 - 37 cm	34010 9614525 0
3	38 - 41 cm	34010 9614531 1
4	42 - 45 cm	34010 9614548 9
5	46 - 49 cm	34010 9614554 0
6	50 - 53 cm	34010 9614560 1

LPPR TTC : 19,30 €

GenuExtrem

Genouillère proprioceptive de classe 3 avec baleine latérale souple



INDIQUÉE POUR

Prévention et reprise d'activité
Maintien souple de l'articulation

PATIENT CIBLE

Patient avec activité intense

À RETENIR



1 Confort au porter : tricotage anatomique avec zones de confort au niveau du creux poplité et de la patella



2 Maintien et tenue : baleines latérales souples avec anti-glisse



3 Praticité : oreillettes de mise en place brevetées*

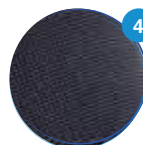

4 Proprioception : tricot élastique de compression classe 3



1	32 - 34 cm	34010 9614643 1
2	35 - 37 cm	34010 9614666 0
3	38 - 41 cm	34010 9614672 1
4	42 - 45 cm	34010 9614689 9
5	46 - 49 cm	34010 9614695 0
6	50 - 53 cm	34010 9614703 2

LPPR TTC : 21,88 €

* Brevet EP2536370, 09/02/2011

Ligastrap® Genu

Genouillère proprioceptive
avec maintien latéral renforcé



GAMME
IMPACT

Pensez-y



Pour soulager
vos douleurs,
entorses,
tendinites...
Appliquez
Argicalm



GENOU

INDIQUÉE POUR

Entorse bénigne - Reprise d'activité - Hyperlaxité chronique

PATIENT CIBLE

Reprise de sport, sports avec baleines rigides non autorisées

À RETENIR

Maintien renforcé : double système de strapping et baleines latérales souples

Confort au porter : tricotage anatomique avec zones de confort au niveau du creux poplité et de la patella

Praticité : oreillettes de mise en place brevetées* et balisage sur les sangles

Proprioception : tricot élastique de compression classe 3



30 à
33 cm

1	32 - 34 cm	34010 5151146 5
2	35 - 37 cm	34010 5151152 6
3	38 - 41 cm	34010 5151181 6
4	42 - 45 cm	34010 5151212 7
5	46 - 49 cm	34010 5397545 6
6	50 - 53 cm	34010 5397574 6

Vidéo de mise en place
disponible en ligne



* Brevet EP2536370, 09/02/2011

LPPR TTC : 21,88 €



sur-mesure

Ortel

Cuissard de soutien musculaire



INDIQUÉE POUR

Traumatismes musculaires :
claquages, elongations, contusions

À RETENIR

Compression : tricot élastique
de compression classe 1



10 cm

1	31 - 34 cm	34010 6269714 1
2	35 - 39 cm	34010 6269720 2
3	40 - 44 cm	34010 6269737 0
4	45 - 50 cm	34010 6269743 1

LPPR TTC : 7,93 €

GENOUILLÈRES ROTULIENNES ET FEMORO-PATELLAIRE

Silistab® Genu

Genouillère rotulienne de classe 2



INDIQUÉE POUR
Tendinite rotulienne
Arthrose du genou légère

PATIENT CIBLE

Patient avec peu d'activité
Patient avec arthrose du genou légère

À RETENIR

Maintien de la patella : insert patellaire

Maintien de l'articulation et tenue : baleines latérales souples avec antiglisse

Confort : tricotage anatomique avec creux poplité ouvert

Proprioception : tricot élastique de compression classe 2

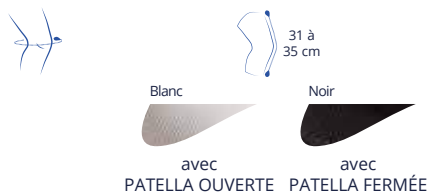

	avec PATELLA OUVERTE	avec PATELLA FERMÉE
1 31 - 33 cm	34010 4745889 7	34010 4745955 9
2 34 - 36 cm	34010 4745895 8	34010 4745961 0
3 37 - 39 cm	34010 4745903 0	34010 4745978 8
4 40 - 42 cm	34010 4745926 9	34010 4745984 9
5 43 - 45 cm	34010 4745932 0	34010 4745990 0
6 46 - 48 cm	34010 4745949 8	34010 4746009 8

LPPR TTC : 24,46 €



sur-mesure

GenuPro activ

Genouillère rotulienne de classe 3

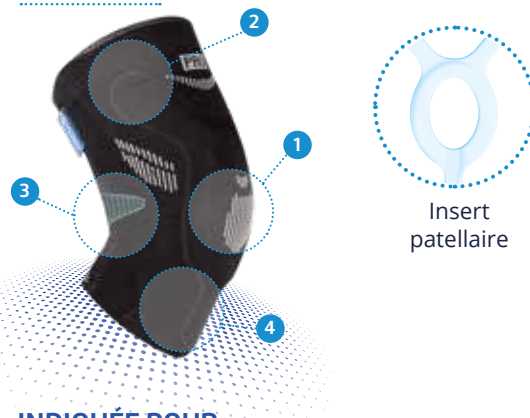

INDIQUÉE POUR
Tendinite rotulienne

PATIENT CIBLE

Suite de tendinite chez le patient sportif

À RETENIR



1 **Maintien de la patella :** insert patellaire



2 **Maintien de l'articulation et tenue :** baleines latérales souples avec antiglisse



3 **Confort :** tricotage anatomique

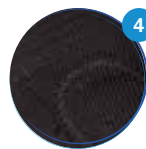

4 **Proprioception :** tricot élastique de compression classe 3

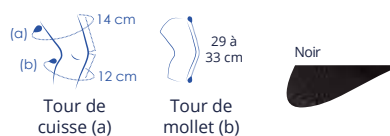

	Tour de cuisse (a)	Tour de mollet (b)	
1 35 - 38 cm	25 - 28 cm	34010 9922646 8	
2 38 - 41 cm	28 - 31 cm	34010 9922652 9	
3 41 - 44 cm	31 - 34 cm	34010 9922669 7	
4 44 - 47 cm	34 - 37 cm	34010 9922675 8	
5 47 - 51 cm	37 - 41 cm	34010 9922681 9	
6 51 - 55 cm	41 - 45 cm	34010 9922698 7	
6+ 55 - 59 cm	43 - 47 cm	34010 9922706 9	

LPPR TTC : 24,46 €

NB : Dans le cas où les deux mesures prises ne correspondent pas à une même taille, choisir la taille correspondant à la mesure (b)

PatellaReliever

Genouillère avec système de réalignement de la patella



INDIQUÉE POUR

Syndrome fémoro-patellaire - Instabilité rotulienne
Luxations et subluxations de la patella - Arthrose fémoro-patellaire

PATIENT CIBLE

Patient avec douleurs derrière la patella, par exemple après une période assise prolongée, en descendant les escaliers

À RETENIR

Réalignement de la patella : insert rotulien en demi-lune avec système de traction de la patella par sangles et lacet

Maintien de l'articulation : baleine articulée

Tenue : silicone intégré au tricot

Confort : tricotage anatomique avec zones de confort

Praticité : oreillettes de mise en place brevetées*



32 cm

DROIT

GAUCHE

1	32 - 34 cm	34010 6023588 8	34010 6023594 9
2	35 - 37 cm	34010 6023589 5	34010 6023596 3
3	38 - 41 cm	34010 6023590 1	34010 6023598 7
4	42 - 45 cm	34010 6023591 8	34010 6023599 4
5	46 - 49 cm	34010 6023592 5	34010 6023600 7
6	50 - 53 cm	34010 6023593 2	34010 6023601 4

Vidéo de présentation et de mise en place disponible en ligne



LPPR TTC : 102,29 €

* Brevet EP2536370, 09/02/2011

Bandage rotulien

Orthèse préventive



INDIQUÉE POUR

Prévention des tendinites du tendon rotulien
Proprioception

PATIENT CIBLE

Patient sportif avec risque de récives

À RETENIR

Maintien de la patella : forme anatomique appliquant une pression locale sur le tendon rotulien

Proprioception : zone en silicone avec picots pour un effet massant



Taille unique 26 - 50 cm 34010 4696518 1

NON REMBOURSÉ S.S.

Genu Dynastab®

Genouillère ligamentaire
avec articulation bi-axiale



INDIQUÉE POUR

Entorse bénigne à moyenne
Reprise d'activité

PATIENT CIBLE

Reprise de sport, patient nécessi-
tant un maintien modéré

À RETENIR

Maintien de l'articulation : articu-
lation bi-axiale

Tenue : silicone intégré au tricot

Confort : tricotage anatomique
avec zones de confort et demi-
sangles pour éviter l'effet garrot

Praticité : oreillettes de mise en
place brevetées*



1	32 - 34 cm	34015 7066350 8
2	35 - 37 cm	34015 7066640 0
3	38 - 41 cm	34015 7066657 8
4	42 - 45 cm	34010 7066806 5
5	46 - 49 cm	34010 7066812 6
6	50 - 53 cm	34010 7066864 5

LPPR TTC : 24,46 €

* Brevet EP2536370, 09/02/2011
** Brevet 4890607, 1990

Genu Ligaflex®

Genouillère ligamentaire
avec articulation TM5



Version longue,
modèle fermé
(existe aussi en
modèle ouvert)

Version courte,
modèle ouvert
(existe aussi en
modèle fermé)

INDIQUÉE POUR

Entorse moyenne - Reprise du sport

PATIENT CIBLE

Reprise de sport, patient
nécessitant un maintien élevé

Vidéo de présentation
et de mise en place
disponible en ligne



À RETENIR



1 **Maintien de l'articulation :** articulation
TM5 brevetée** reproduisant le mouve-
ment naturel du genou



2 **Tenue :** silicone intégré au tricot et sangle
de suspension au dessus du mollet



3 **Confort :** tricotage anatomique avec zones
de confort et demi-sangles pour éviter l'effet
garrot



4 **Praticité :** oreillettes de mise en place bre-
vetées* et différentes versions pour s'adap-
ter aux besoins (version courte ou longue,
modèle ouvert ou fermé)

VERSION FERMÉE



	1	2	3	4	5	6
1	32 - 34 cm	34015 7067622 5	34011 7075136 0			
2	35 - 37 cm	34010 7067906 1	34011 7075142 1			
3	38 - 41 cm	34011 7071888 2	34011 7075165 0			
4	42 - 45 cm	34015 7073953 1	34011 7075171 1			
5	46 - 49 cm	34011 7075107 0	34015 7070653 3			
6	50 - 53 cm	34011 7075113 1	34010 7067674 9			

LPPR TTC : 102,29 €



sur-mesure
version courte fermée

VERSION OUVERTE



	1	2	3	3+	4	4+	5	5+	6	6+
1	32 - 34 cm	37,5 - 43,5 cm	3111792375003	3111792375010						
2	35 - 37 cm	40,5 - 46,5 cm	3111792375027	3111792375034						
3	38 - 41 cm	44 - 50 cm	3111792375041	3111792375058						
3+	38 - 41 cm	48 - 54 cm	3111792375126	3111792375133						
4	42 - 45 cm	48 - 54 cm	3111792375065	3111792375072						
4+	42 - 45 cm	52 - 58 cm	3111792375140	3111792375157						
5	46 - 49 cm	52 - 58 cm	3111792375089	3111792375096						
5+	46 - 49 cm	56 - 62 cm	3111792375164	3111792375171						
6	50 - 53 cm	56 - 62 cm	3111792375102	3111792375119						
6+	50 - 53 cm	60 - 66 cm	3111792375188	3111792375195						

LPPR TTC : 102,29 €

Pensez-y



Pour favoriser la réduction de l'œdème ou soulager les douleurs Appliquez **Argicalm**



Genu Ligaflex® ROM

Genouillère ligamentaire avec réglage de la flexion-extension



INDIQUÉE POUR

Entorse grave
Rééducation

PATIENT CIBLE

Patient en suite d'entorse grave ou rééducation

À RETENIR

Maintien de l'articulation : articulation TM5+ reproduisant le mouvement naturel du genou

Contrôle de l'amplitude du mouvement : limitation de la flexion-extension sans outil avec plage de réglages importante

Tenue : silicone intégré au tricot et sangle de suspension au dessus du mollet

Confort : tricotage anatomique avec zones de confort et demi-sangles pour éviter l'effet garrot

Plages de réglages Flexion / Extension

Flexion					
0°	30°	45°	60°	75°	90°
Extension					
0°	5°	10°	15°	20°	30° 40°



1	32 - 34 cm	34010 6014178 3
2	35 - 37 cm	34010 6014180 6
3	38 - 41 cm	34010 6014181 3
4	42 - 45 cm	34010 6014182 0
5	46 - 49 cm	34010 6014183 7
6	50 - 53 cm	34010 6014184 4

LPPR TTC : 102,29 €

Vidéos de présentation et de mise en place disponible en ligne



GenuControl

Genouillère ligamentaire rigide avec réglage de la flexion-extension



INDIQUÉE POUR

Entorse moyenne
Reprise du sport

PATIENT CIBLE

Reprise de sport, patient nécessitant un maintien maximal (ex : ski, motocross)

À RETENIR

Maintien et stabilisation de l'articulation : structure rigide en aluminium avec articulation TM5+ reproduisant le mouvement naturel du genou

Contrôle de l'amplitude du mouvement : limitation de la flexion-extension avec plage de réglages importante

Tenue : sangle de suspension au dessus du mollet

Confort : extrémité en plastique et revêtement intérieur en mousse

Plages de réglages Flexion / Extension

Flexion (en option)						
0°	30°	45°	60°	75°	90°	110°
Extension						
0°	5°	10°	15°	20°		



	DROIT	GAUCHE
S 9 - 10 cm	34010 2153647 4	34015 9809418 6
M 10 - 11,5 cm	34010 2153699 3	34015 9810054 2
L 11,5 - 13 cm	34010 2153707 5	34015 9814595 6
XL 13 - 14 cm	34010 2153713 6	34015 9815755 3

LPPR TTC : 102,29 €

Kit de limitation de flexion

Taille unique 3111795001053

NON REMBOURSÉ S.S.

Vidéos de présentation disponible en ligne



ActionReliever

Genouillère de décharge souple pour arthrose du genou médiale ou latérale



INDIQUÉE POUR

Arthrose du genou (médiale ou latérale), légère à modérée

PATIENT CIBLE

Patient avec douleur légère à modérée
Patient avec activité modérée

À RETENIR

Décharge du compartiment lésé : système à 3 points d'appuis grâce aux sangles inélastiques qui assurent une décharge maximale du genou en extension

Stabilisation de l'articulation : articulation rigide du côté lésé et souple du côté sain et insert patellaire en silicone

Tenue et confort : silicone intégré au tricot et tricotage anatomique avec zones de confort



	A (cm)	B (cm)		Code EAN	Code ACL
1	38 - 41 cm	32 - 34 cm	Gauche	3401060235659	6023565
			Droite	3401060241698	6024169
2	42 - 45 cm	35 - 37 cm	Gauche	3401060235666	6023566
			Droite	3401060241704	6024170
3	45 - 48 cm	38 - 41 cm	Gauche	3401060235673	6023567
			Droite	3401060241728	6024172
4	48 - 51 cm	42 - 45 cm	Gauche	3401060235697	6023569
			Droite	3401060241766	6024176
5	50 - 53 cm	46 - 49 cm	Gauche	3401060235703	6023570
			Droite	3401060241780	6024178
6	53 - 56 cm	50 - 53 cm	Gauche	3401060235710	6023571
			Droite	3401060241803	6024180
7	56 - 61 cm	53 - 56 cm	Gauche	3111790012474	6114671
			Droite	3111790012481	6114674
8	61 - 66 cm	56 - 59 cm	Gauche	3111790012498	6114672
			Droite	3111790012504	6114675

LPPR TTC : 102,29 €

Vidéo de présentation
et de mise en place
disponible en ligne



RebelReliever®

Genouillère de décharge rigide pour arthrose du genou médiale ou latérale



Voir
ÉTUDES
CLINIQUES
pages 16 à 19



GENOU

INDIQUÉE POUR

Arthrose du genou médiale ou latérale

PATIENT CIBLE

Patient arthrosique nécessitant une décharge maximale

À RETENIR



Décharge du compartiment lésé : système à 3 points d'appui avec système Loadshifter breveté*



Liberté de mouvement : articulation TM5+ reproduisant le mouvement naturel du genou. Zone dégagée au niveau du creux poplité



Tenue : sangle de suspension au-dessus du mollet et forme spécifique de la coque tibiale pour éviter la rotation



Confort : revêtement intérieur en mousse



Praticité : boucle de mise en place et réglage de la décharge sans outil (système Snap lock)

Vidéos de présentation et de mise en place disponible en ligne



* Brevet EP2755609, 5/072017

Tailles standards



	Circonférence de cuisse (a)	Largeur de genou	Circonférence de mollet (b)		Code EAN	Code ACL
XS	31 - 39 cm	7,5 - 9 cm	28 - 32 cm	Droit	3111790331001	6035218
				Gauche	3111790331018	6035226
S	39 - 47 cm	9 - 10 cm	31 - 35 cm	Droit	3111790331025	6035219
				Gauche	3111790331032	6035227
M	47 - 53 cm	10 - 11,5 cm	34 - 38 cm	Droit	3111790331049	6035220
				Gauche	3111790331056	6035230
L	53 - 60 cm	11,5 - 12,5 cm	37 - 40 cm	Droit	3111790331063	6035221
				Gauche	3111790331070	6035232
XL	60 - 64 cm	12,5 - 14 cm	38 - 43 cm	Droit	3111790331087	6035222
				Gauche	3111790331094	6035234
XXL	64 - 71 cm	14 - 15,5 cm	43 - 48 cm	Droit	3111790331100	6035223
				Gauche	3111790331117	6035237

LPPR TTC : 102,29 €

Tailles adaptées



	Circonférence de cuisse (a)	Largeur de genou	Circonférence de mollet (b)		Code EAN	Code ACL
S/XS	39 - 47 cm	8,5 - 9,5 cm	28 - 32 cm	Droit	3111790331148	6035329
				Gauche	3111790331155	6035332
S/M	39 - 47 cm	9,5 - 11 cm	34 - 38 cm	Droit	3111790331162	6035333
				Gauche	3111790331179	6035334
M/S	47 - 53 cm	9,5 - 11 cm	31 - 35 cm	Droit	3111790331186	6035335
				Gauche	3111790331193	6035336
M/L	47 - 53 cm	11 - 12 cm	37 - 40 cm	Droit	3111790331209	6035337
				Gauche	3111790331216	6035338
L/M	53 - 60 cm	11 - 12 cm	34 - 38 cm	Droit	3111790331223	6035339
				Gauche	3111790331230	6035341
L/XL	53 - 60 cm	12 - 13,5 cm	38 - 43 cm	Droit	3111790331247	6035342
				Gauche	3111790331254	6035343
XL/L	60 - 64 cm	12 - 13,5 cm	37 - 40 cm	Droit	3111790331261	6035344
				Gauche	3111790331278	6035345
XL/XXL	60 - 64 cm	13,5 - 14,5 cm	43 - 48 cm	Droit	3111790331285	6035346
				Gauche	3111790331292	6035348
XXL/XL	64 - 71 cm	13,5 - 14,5 cm	38 - 43 cm	Droit	3111790331308	6035349
				Gauche	3111790331315	6035350

LPPR TTC : 102,29 €

Ligaflex® Immo

Attelle d'immobilisation modulable pour s'adapter à toutes les morphologies



INDIQUÉE POUR

Immobilisation - Entorse grave

PATIENT CIBLE

Patient difficile à appareiller

À RETENIR

Immobilisation : 4 baleines conformables

Tenue : dispositif antiglisse et sangles de serrage

Praticité : 3 panneaux latéraux mobiles pour s'adapter à toutes les circonférences de jambe et cuisse



1	50 - 60 cm	34010 4432245 0
2	60 - 70 cm	34010 4432251 1
3	70 - 80 cm	34010 4432268 9
4	> 80 cm	34010 4432274 0

LPPR TTC : 57,23 €

Ligaflex® Immo 0 et 20°

Attelle d'immobilisation couvrante



INDIQUÉE POUR

Immobilisation - Entorse grave

PATIENT CIBLE

Patient souhaitant une attelle couvrante

À RETENIR

Immobilisation : 3 baleines conformables

Tenue : dispositif antiglisse et 4 sangles de serrage

Praticité : existe avec 2 angulations différentes (0° ou 20°) et en 2 versions (courte ou longue)



Ligaflex® Immo 0°	H < 1,75 m (50 cm)	H > 1,75 m (60 cm)
S 35 - 45 cm	34010 9601600 0	-
M 45 - 52 cm	34010 9529647 2	34010 9529682 3
L 53 - 62 cm	34010 9529653 3	34010 9529699 1
XL 63 - 75 cm	34010 9529676 2	34010 9529707 3

Ligaflex® Immo 20°	H < 1,75 m (50 cm)	H > 1,75 m (60 cm)
S 35 - 45 cm	34010 9601592 8	-
M 45 - 52 cm	34010 9529587 1	34010 9529618 2
L 53 - 62 cm	34010 9529593 2	34010 9529624 3
XL 63 - 75 cm	34010 9529601 4	34010 9529630 4

LPPR TTC : 57,23 €

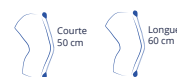

Pensez-y



Pour la reprise d'activité, conseillez **Ligastrap® Genu** pour protéger l'articulation !



Genuimmo® 0 et 20°

Attelle d'immobilisation aérée

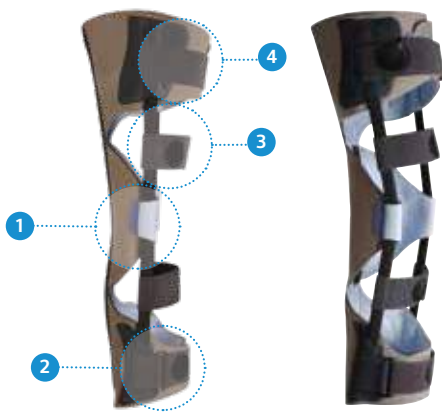

INDIQUÉE POUR

Immobilisation - Entorse grave

PATIENT CIBLE

Patient avec blessure nécessitant des soins

À RETENIR



1 Immobilisation : 3 baleines conformables



2 Tenue : 4 sangles de serrage



3 Confort : sangles mobiles auto-agrippantes permettant de s'adapter à la morphologie et à la pathologie du patient



4 Praticité : mise en place balisée. Larges ouvertures permettant un accès facile au genou pour les soins

Genuimmo® 0°  Courte 50 cm  Courte 60 cm
H < 1,75 m (50 cm) H > 1,75 m (60 cm)

	S 35 - 45 cm	34010 9742097 4	-
	M 45 - 52 cm	34010 9742080 6	34010 9742128 5
	L 53 - 62 cm	34010 9721267 8	34010 9742111 7
	XL 63 - 75 cm	34010 9742105 6	34010 9742134 6

Genuimmo® 20°  Courte 50 cm  Courte 60 cm
H < 1,75 m (50 cm) H > 1,75 m (60 cm)

	S 35 - 45 cm	34010 9742163 6	-
	M 45 - 52 cm	34010 9742157 5	34010 9742200 8
	L 53 - 62 cm	34010 9742140 7	34010 9742192 6
	XL 63 - 75 cm	34010 9742186 5	34010 9742217 6

LPPR TTC : 57,23 €

Ligaflex® Post-op

Attelle articulée post-opératoire, avec contrôle de flexion-extension



INDIQUÉE POUR

Rééducation - Entorse grave

PATIENT CIBLE

Patient en suite opératoire ou rééducation

À RETENIR

Immobilisation : 2 renforts latéraux conformables

Maintien et contrôle de l'amplitude du mouvement : articulation monocentrique avec contrôle de la flexion (de 0 à 120°) et de l'extension (de 0 à 75°)

Tenue : revêtement en mousse

Confort : inserts condyliens pour le confort du genou



OUVERTE



FERMÉE

Taille unique 34010 4385652 9 34010 4385669 7

LPPR TTC : 102,29 €



CHEVILLE

Le
SAVIEZ-
VOUS?

6000

personnes
consultent chaque
jour un professionnel
de santé pour une
entorse de la cheville,
soit **250 par heure**¹ !

Les **sportifs** et les **jeunes**
en pleine croissance sont
les plus concernés¹

PRINCIPE D'ACTION

DES CHEVILLÈRES, ATTELLES DE CHEVILLE
ET BOTTES DE MARCHÉ

CHEVILLÈRE PROPRIOCEPTIVE

Amélioration de la proprioception (perception du corps dans l'espace) par l'utilisation d'un **tricot de compression**

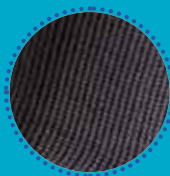

CHEVILLÈRE LIGAMENTAIRE

Maintien de la cheville en position anatomique par l'utilisation de **bandes élastiques**



ATTELLE DE CHEVILLE

Effet antalgique et protecteur par **l'immobilisation plus rigoureuse** de la cheville. Son effet compressif peut aider à la **réduction de l'œdème**

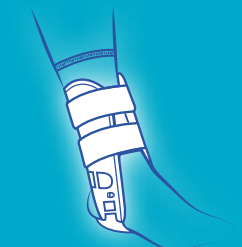

BOTTE DE MARCHÉ

Effet antalgique par **l'immobilisation de la cheville**, réduction de l'œdème grâce à une **compression ajustable**, adaptée également à la gestion des soins en post-opératoire



⁽¹⁾ Ameli. (2018, avril). Reconnaître une entorse de la cheville.

Récupéré sur <https://www.ameli.fr/loire/assure/sante/themes/entorse-cheville/reconnaitre-entorse-cheville>

CHEVILLE

Quelle solution pour
QUELLE PATHOLOGIE

Quelle
PRESCRIPTION ?

Quelle
INDICATION ?

CHEVILLÈRE

Tendinite
du tendon d'Achille

Douleur légère indéterminée et/ou
reprise d'activité - Proprioception
Séquelles d'entorses

Entorse bénigne

Reprise du sport
Suite de traumatisme
Laxité chronique

CHEVILLÈRE POUR
TENDON D'ACHILLE

CHEVILLÈRE PROPRIOCEPTIVE

CHEVILLÈRE
LIGAMENTAIRE

Peu d'activité
● ○ ○

Activité modérée
● ● ○

Activité intense
● ● ●

Sports
linéaires

Sports de pivot
Basket, volley, handball...



ATTELLE DE CHEVILLE

Entorse

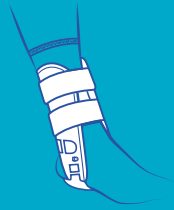

Entorse bénigne

Entorse moyenne



Activité **modérée** ●●○
Activité **intense** ●●●



BOTTE DE MARCHÉ

Entorse grave
Suite de fracture
malléolaire
Fracture du tiers
inférieur de
la jambe



MalleoSoft

Chevillère proprioceptive de classe 2



INDIQUÉE POUR

Douleur légère indéterminée
Séquelles d'entorses
Prévention et reprise d'activité

PATIENT CIBLE

Patient avec peu d'activité

À RETENIR

Proprioception : tricot élastique de compression classe 2

Confort : tricotage anatomique avec zones de confort au niveau des malléoles



1	19 - 21 cm	34010 9727933 6
2	21 - 23 cm	34010 9727956 5
3	23 - 25 cm	34010 9727962 6
4	25 - 27 cm	34010 9727979 4
5	27 - 30 cm	34010 9727985 5

LPPR TTC : 7,05 €

MalleoAction

Chevillère proprioceptive de classe 3



INDIQUÉE POUR

Douleur légère indéterminée
Séquelles d'entorses
Prévention et reprise d'activité

PATIENT CIBLE

Patient avec activité modérée

À RETENIR

Proprioception : tricot élastique de compression classe 3

Confort : tricotage anatomique avec zones de confort au niveau des malléoles

Praticité : oreillettes de mise en place brevetées*



1	19 - 21 cm	34010 9728016 5
2	21 - 23 cm	34010 9728022 6
3	23 - 25 cm	34010 9728039 4
4	25 - 27 cm	34010 9728051 6
5	27 - 30 cm	34010 9728068 4

LPPR TTC : 16,19 €



sur-mesure

Silistab® Malleo

Chevillère proprioceptive de classe 3 avec protection des malléoles



INDIQUÉE POUR

Protection malléolaire
Séquelles d'entorses
Prévention et reprise d'activité

PATIENT CIBLE

Patient avec activité modérée

À RETENIR

Proprioception : tricot élastique de compression classe 3

Confort : tricotage anatomique

Protection spécifique des malléoles et du cou-de-pied : inserts en silicone



1	19 - 20 cm	34010 7236243 5
2	21 - 22 cm	34010 7236266 4
3	23 - 24 cm	34010 7236272 5
4	25 - 27 cm	34010 7236289 3
5	28 - 30 cm	34010 7236295 4
6	31 - 33 cm	34010 7733817 6

LPPR TTC : 18,77 €

Silistab® Achillo

Chevillère proprioceptive
de classe 3 pour tendon d'Achille



INDIQUÉE POUR

Prévention et prise en charge des pathologies du tendon d'Achille
Ténosynovite du tendon d'Achille

À RETENIR

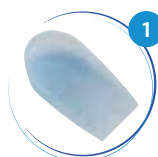

1 Décharge du tendon d'Achille : talonnettes emboîtables en silicone permettant 3 hauteurs de décharge (5, 8 ou 13 mm)



2 Protection et soulagement du tendon : insert péri-achilléen en silicone avec picots massants



3 Confort : zone de confort au niveau des malléoles



4 Praticité : oreillettes de mise en place brevetées*

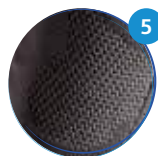

5 Proprioception : tricot élastique de compression classe 3 (environ 23 mmHg)

* Brevet EP2536370, 09/02/2011



1	19 - 21 cm	34010 5397456 5
2	21 - 23 cm	34010 5397485 5
3	23 - 25 cm	34010 5397516 6
4	25 - 27 cm	34010 5151100 7
5	27 - 30 cm	34010 5397522 7

LPPR TTC : 18,77 €

Vidéo de mise en place
disponible en ligne



CHEVILLE

MalleoPro activ

Chevillère proprioceptive de classe 3 renforcée avec frein de supination



INDIQUÉE POUR

Entorse et séquelles d'entorses
États inflammatoires post-traumatiques ou post-opératoires
Prévention et reprise d'activité

PATIENT CIBLE

Patient avec activité intense

À RETENIR

Maintien renforcé : frein de supination intégré pour limiter la rotation de la cheville

Protection des malléoles : inserts en silicone

Proprioception : tricot élastique de compression classe 3

Confort : tricotage anatomique



Noir



	DROIT	GAUCHE
1	28 - 29 cm 34010 9929861 8	34010 9929878 6
2	30 - 31 cm 34010 9929884 7	34010 9929890 8
3	32 - 33 cm 34010 9929909 7	34010 9929915 8
4	34 - 35 cm 34010 9929921 9	34010 9929938 7
5	36 - 38 cm 34010 9929944 8	34010 9929950 9



Gris



	DROIT	GAUCHE
1	28 - 29 cm 34010 9929743 7	34010 9929766 6
2	30 - 31 cm 34010 9929772 7	34010 9929789 5
3	32 - 33 cm 34010 9929795 6	34010 9929803 8
4	34 - 35 cm 34010 9929826 7	34010 9929832 8
5	36 - 38 cm 34010 9929849 6	34010 9929855 7

LPPR TTC : 18,77 €

Ligastrap® Malleo

Chevillère ligamentaire et proprioceptive de classe 3 avec maintien bilatéral renforcé



GAMME
I
M
P
A
C
T

INDIQUÉE POUR

Entorse de stade I à II du LLE
Hyperlaxité chronique
Reprise d'activité

PATIENT CIBLE

Patients pratiquant des sports linéaires
Patients avec activité modérée

À RETENIR

Maintien : double sanglage stabilisateur pour les ligaments latéraux et sangle additionnelle pour une mise en légère éversion

Proprioception : tricot élastique de compression classe 3

Confort : antiglisse sur le mollet



1	19 - 21 cm	34010 9876254 7
2	21 - 23 cm	34010 9876260 8
3	23 - 25 cm	34010 9876277 6
4	25 - 27 cm	34010 9876283 7
5	27 - 30 cm	34010 9876308 7

LPPR TTC : 16,19 €



sur-mesure

Vidéo de mise en place
disponible en ligne



MalleoDynastab® BOA®

Chevillère avec maintien bilatéral renforcé

Vidéo de mise en place disponible en ligne

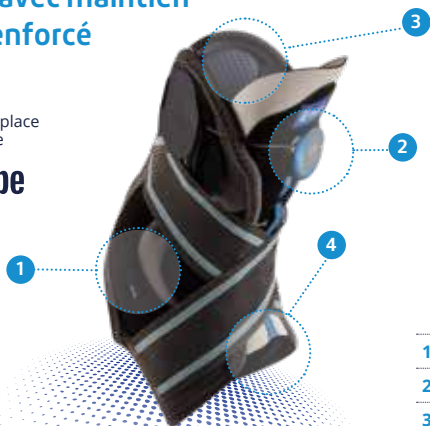

1	19 - 22 cm	31117 9235101 4
2	22 - 26 cm	31117 9235102 1
3	26 - 30 cm	31117 9235103 8

LPPR TTC : 27,44 €

Boa® is a registered trademark of Boa Technology inc.

INDIQUÉE POUR

Entorse légère, modérée ou sévère de la cheville
Prévention de l'instabilité chronique
Phase reprise du sport

PATIENT CIBLE

Patients pratiquants des sports de pivot (basket, volley, hand-ball...)

À RETENIR



1 Stabilisation accrue de la cheville : renforts métalliques légers et sangles de strapping



2 Facilité de fermeture : système de serrage Boa® pour un serrage homogène qui ne se desserre pas dans le temps



3 Facilité de mise en place : large ouverture pour faciliter la mise en place et le retrait

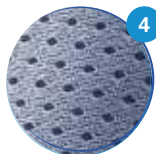

4 Confort : design fin et anatomique pour un port dans la majorité des chaussures. Tricot 3D micro-aéré pour évacuer l'humidité

Existe aussi avec une fermeture par lacets :

MalleoDynastab®



1	19 - 21 cm	34010 2060383 2
2	21 - 23 cm	34010 2060414 3
3	27 - 30 cm	34010 2060437 2

LPPR TTC : 27,44 €



Entorses de la cheville :
Utiliser le
PROTOCOLE RICE

Repos relatif :

Utiliser ensuite, par exemple, les cannes **Globe Trotter** en cas de déplacement

Ice :

Appliquer par exemple **Argicalm** (taille 2) pendant 20 minutes

Compression :

Utiliser par exemple **Venoflex FAST**, les chaussettes de compression médicale

Elevation :

Mettre le membre lésé en élévation lors de position assise ou couchée



Entorses
de la cheville :
Utiliser le
**PROTOCOLE
RICE**

Repos relatif :
Utiliser ensuite,
par exemple, les
cannes **Globe Trotter**
en cas de déplacement

Ice :
Appliquer par exemple
Argicalm (taille 2)
pendant 20 minutes

Compression :
Utiliser par exemple
Venoflex FAST,
les chaussettes de
compression médicale

Elevation :
Mettre le membre lésé en
élévation lors de position
assise ou couchée



Ligastrap® Immo

Attelle à coque rigide avec sangle
de strapping amovible



INDIQUÉE POUR

Entorse moyenne à grave

À RETENIR

Maintien : coques rigides latérales avec évidements
asymétriques pour les malléoles et renfort
additionnel grâce à la sangle de strapping amovible

Confort : revêtement intérieur thermorégulant
pour un port longue durée

Mise en place facilitée : fermeture avec système de
poulies et sangles auto-agrippantes



	DROIT	GAUCHE
0 < 160 cm	34010 4347491 4	34010 4347485 3
1 > 160 cm	34010 4347522 5	34010 4347516 4

LPPR TTC : 27,44 €



Ligacast® Air+

Attelle à coque rigide avec inserts gonflables



INDIQUÉE POUR

Entorses moyennes ou graves (traitement fonctionnel ou postopératoire).
Fractures malléolaires (traitement en phase de rééducation)

À RETENIR

Immobilisation : coques rigides latérales

Confort : inserts gonflables avec poire de gonflage (fournie) pour une adaptation morphologique après mise en place de l'attelle

Mise en place facilitée : sangles auto-agrippantes et sangle calcanéenne ajustable

Taille unique 34010 4486318 2

LPPR TTC : 27,44 €

Ligacast® Anatomic

Attelle à coques rigides



GAMME
I
M
P
A
C
T

INDIQUÉE POUR

Entorses moyennes ou graves (traitement fonctionnel ou postopératoire).
Fractures malléolaires (traitement en phase de rééducation)

À RETENIR

Immobilisation : coques rigides latérales avec évidements asymétriques pour les malléoles

Confort : bords souples pour une meilleure adaptation morphologique et intérieur en nid d'abeille

Mise en place facilitée : sangles auto-agrippantes



	DROIT	GAUCHE
0 < 160 cm	34010 7986659 2	34010 7986665 3
1 > 160 cm	34010 7986636 3	34010 7986642 4

LPPR TTC : 27,44 €

XLR8

Botte de marche à coque rigide avec inserts gonflables



INDIQUÉE POUR

Entorse sévère de la cheville
Fractures stables ou stabilisées par chirurgie du tiers inférieur de la jambe, de la cheville ou du pied

À RETENIR

Immobilisation stricte : coque rigide intégrale

Ajustabilité : cellules d'air intégrées à la botte pour ajuster la pression en fonction de l'œdème et pour une bonne adaptabilité anatomique

Mise en place facilitée : ouverture totale du chausson grâce à la coque rigide amovible

Confort : semelle incurvée antidérapante pour une marche naturelle et confortable et protection des orteils grâce à l'arceau ajustable (3 positions)

Entretien facilité : chausson interne amovible et lavable



	VERSION COURTE	VERSION LONGUE
XS < 35	34010 6026688 2	34010 6026693 6
S 35 - 38	34010 6026689 9	34010 6026694 3
M 39 - 43	34010 6026690 5	34010 6026695 0
L 44 - 47	34010 6026691 2	34010 6026697 4
XL > 47	34010 6026692 9	34010 6026698 1

LPPR TTC : 64,40 €

Vidéos de présentation
et de mise en place
disponible en ligne



TD FIX Walker

Botte de marche à montants latéraux rigides



INDIQUÉE POUR

Blessures et opérations du pied, des orteils et de la cheville :

Entorses de la cheville légères, modérées ou sévères

Fractures stables du pied ou de la cheville

À RETENIR

Mantien : renforts latéraux métalliques conformables

Confort : semelle incurvée pour une marche naturelle et une bonne stabilité

Praticité : sangles auto-agrippantes ajustables

Entretien facilité : chausson interne amovible et lavable



	VERSION COURTE	VERSION LONGUE
XS < 35	34010 9499107 1	34010 9499047 0
S 35 - 38	34010 9499113 2	34010 9499053 9
M 39 - 43	34010 9499136 1	34010 9499076 5
L 44 - 47	34010 9499142 2	34010 9499082 2
XL > 47	34010 9499159 0	34010 9499099 9

LPPR TTC : 64,40 €

Vidéo de mise en place disponible en ligne



TD ROM Walker

Botte de marche articulée avec réglage de flexion/extension



Existe en version courte

INDIQUÉE POUR

Blessures et opérations du pied, des orteils et de la cheville :

Entorses de la cheville légères, modérées ou sévères

Fractures stables du pied ou de la cheville

À RETENIR

Mantien : montants latéraux conformables en aluminium

Contrôle de l'amplitude du mouvement : limitation de la flexion/extension

Confort : semelle incurvée pour une marche naturelle et une bonne stabilité.



	VERSION COURTE	VERSION LONGUE
XS < 35	34010 9499219 1	34010 9499165 1
S 35 - 38	34010 9499225 2	34010 9499171 2
M 39 - 43	34010 9499231 3	34010 9499188 0
L 44 - 47	34010 9499248 1	34010 9499194 1
XL > 47	34010 9499254 2	34010 9499202 3

LPPR TTC : 64,40 €

Vidéo de mise en place disponible en ligne



TD Air Walker

Botte de marche à montants fixes et inserts gonflables



Existe en version courte

INDIQUÉE POUR

Blessures et opérations du pied, des orteils et de la cheville :

Entorses de la cheville légères, modérées ou sévères

Fractures stables du pied ou de la cheville

À RETENIR

Mantien : montants latéraux conformables en aluminium

Adaptabilité : chausson gonflable (pompe intégrée) pour ajuster la pression en fonction de l'œdème et pour une bonne adaptabilité anatomique

Confort : semelle incurvée pour une marche naturelle et une bonne stabilité



	VERSION COURTE	VERSION LONGUE
XS < 35	34010 9494274 5	34010 9499260 3
S 35 - 38	34010 9494280 6	34010 9499277 1
M 39 - 43	34010 9494297 4	34010 9499283 2
L 44 - 47	34010 9499024 1	34010 9499308 2
XL > 47	34010 9499030 2	34010 9499314 3

LPPR TTC : 64,40 €

Vidéo de mise en place disponible en ligne



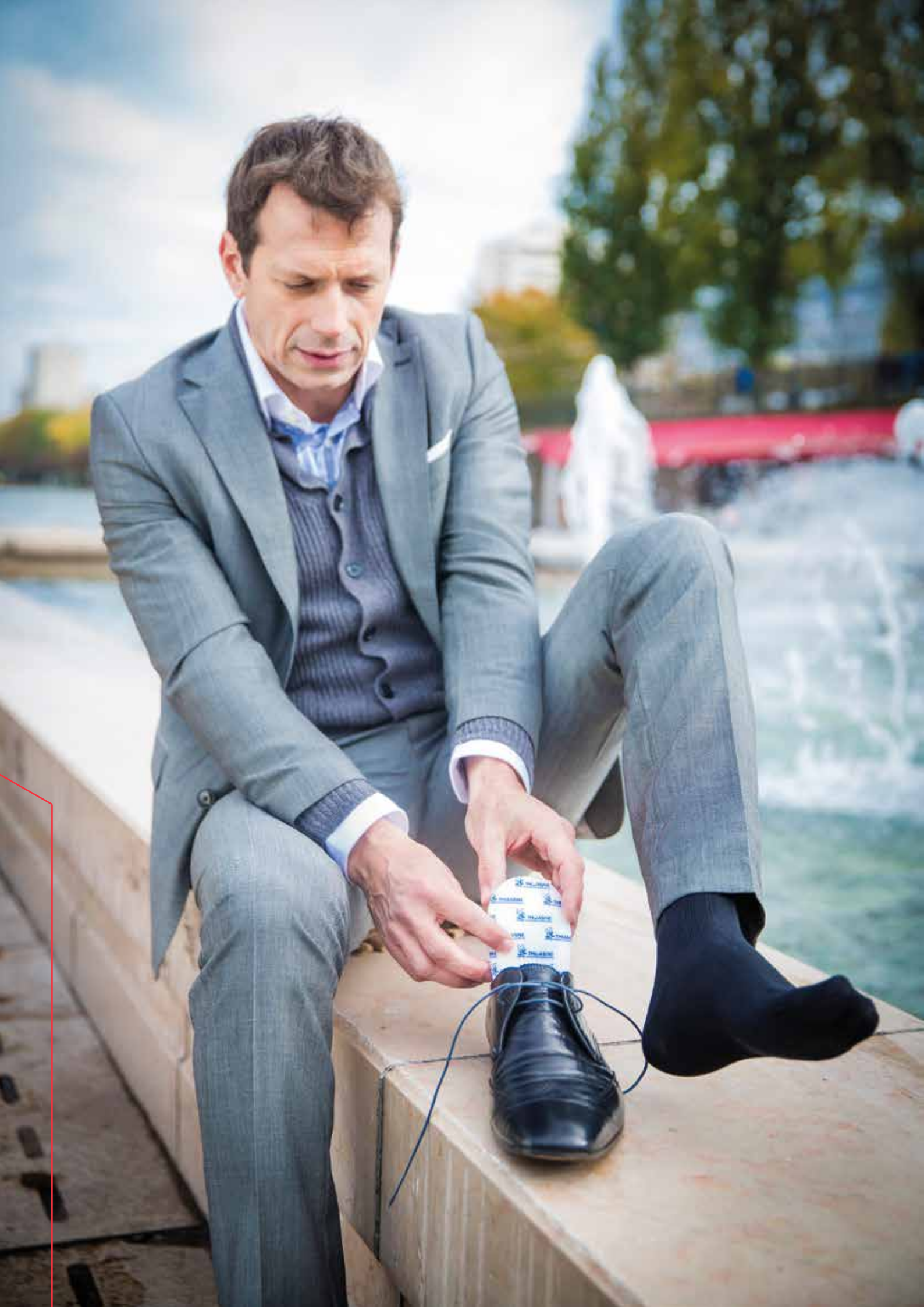

PIED

Quelle solution pour
QUELLE PATHOLOGIE

Quelle
PRESCRIPTION ?

SEMELLE OU TALONNETTE

RELEVEUR DE PIED

CHAUSSURE DE DÉCHARGE

Quelle
INDICATION ?

Amortissement articulaire

Bursite

Métatarsalgie

Aponévrosite plantaire

Epines
calcanéennes



Décharge
du talon
en cas de :
Ulcère plantaire
Post-opératoire

Décharge
de l'avant-pied
en cas de :
Ulcère plantaire
Post-opératoire
Lésions
et fractures



SEMELLES ET TALONNETTES

Pedipro

Talonnettes et semelles
anti-choc



INDIQUÉE POUR

Amortissement articulaire
Bursite
Aponévrosite plantaire

À RETENIR

Répartition et absorption des vibrations : silicone souple

Confort et respirabilité : canaux de ventilation

Maintien renforcé : pastilles auto-agrippantes

Vendues par paire

Épaisseur sous talon : 8 mm



SEMELLES

1	37 - 39	34010 7675095 5
2	40 - 41	34010 7675103 7
3	42 - 43	34010 7675126 6
4	44 - 46	34010 7676114 2

TALONNETTES

1	36 - 39	34010 7675043 6
2	40 - 46	34010 7675066 5

NON REMBOURSÉ S.S.

Pedipro softer

Talonnettes avec insert
modulable selon la
pathologie



INDIQUÉE POUR

Amortissement articulaire
Épines calcanéennes

À RETENIR

Répartition et absorption des vibrations assurées par le silicone souple

Talonnettes évolutives avec **zone évidée pouvant recevoir un insert adapté** : insert vert anis pour le confort de l'épine calcanéenne, insert bleu pour le pied sain ou les autres pathologies

Confortable grâce aux **canaux de ventilation** pour une meilleure aération

Rebord haut pour une meilleure tenue en place dans la chaussure

Vendues par paire

Épaisseur sous talon : 10 mm



SEMELLES

1	36 - 39	34010 4481054 4
2	40 - 46	34010 4481060 5

NON REMBOURSÉ S.S.

Pedipro plus

Semelles et talonnettes
anti-choc avec revêtement
anti-bactérien en coton



INDIQUÉE POUR

Amortissement articulaire
Métatarsalgie
Aponévrosite plantaire

À RETENIR

Répartition et absorption des vibrations : silicone souple

Hygiène et confort : surface anti-bactérienne et inserts anatomiques au niveau du talon et métatarses (semelle) ou épine calcanéenne (talonnette)

Tenue renforcée dans la chaussure : pastilles auto-agrippantes

Vendues par paire

Épaisseur sous talon : 8 mm



SEMELLES

1	37 - 39	34010 7676120 3
2	40 - 41	34010 7676137 1
3	42 - 43	34010 7676143 2
4	44 - 46	34010 7676166 1

TALONNETTES

1	36 - 39	34010 7675072 6
2	40 - 46	34010 7675089 4

NON REMBOURSÉ S.S.

Pero-med AFO III/II

Releveur de pied thermoformable



INDIQUÉ POUR

Faiblesse légère à modérée des muscles releveurs du pied
Parésie légère du IIIème et IIème degré sans spasticité

À RETENIR

Relève du pied : maintien du pied à angle droit afin de sécuriser la marche

Adaptabilité : plastique thermoformable pour s'adapter à la morphologie du patient



	DROIT	GAUCHE
S 35 - 37	6087732 4035459274623	6087736 4035459274630
M 37 - 39	6087733 4035459274647	6087737 4035459274654
L 39 - 41	6087734 4035459274661	6087738 4035459274678
XL 41 - 44	6087735 4035459274685	6087739 4035459274692

LPPR TTC : 76,22 €



Podo-med T500501

Chaussure de décharge du talon



INDIQUÉE POUR

Usage post-opératoire
Ulcères plantaires
Lésions et fractures

À RETENIR

Décharge : semelle plantaire incorporée, ajustable par meulage

Confort : intérieur sans couture pour éviter les zones de pression

Mise en place et soin facilités : ouverture complète de la chaussure et réglage par sangles auto-agrippantes



Longueur du pied

	Pointure	Longueur du pied	Code produit
S	35 - 37	22 - 23 cm	9539858 4035459100953
M	38 - 40	24 - 25 cm	9539864 4035459100946
L	41 - 43	26 - 27 cm	9539870 4035459100939
XL	44 - 46	28 - 29 cm	9539887 4035459100960

LPPR TTC : 30,49 €

Podo-med T500511

Chaussure de décharge du talon avec protège talon



INDIQUÉE POUR

Usage post-opératoire
Ulcères plantaires
Lésions et fractures

À RETENIR

Décharge : semelle plantaire incorporée, ajustable par meulage

Confort : coiffe de talon amovible avec renfort supplémentaire sur l'arrière-pied et intérieur sans couture pour éviter les zones de pression

Mise en place et soin facilités : ouverture complète de la chaussure et réglage par sangles auto-agrippantes



Longueur du pied

	Pointure	Longueur du pied	Code produit
S	35 - 37	22 - 23 cm	9539893 4035459146562
M	38 - 40	24 - 25 cm	9539901 4035459146555
L	41 - 43	26 - 27 cm	9539918 4035459146548
XL	44 - 46	28 - 29 cm	9539924 4035459146579

LPPR TTC : 30,49 €

Podo-med T500301

Chaussure de décharge de l'avant-pied



INDIQUÉE POUR

Usage post-opératoire après interventions sur l'avant-pied
Ulcères plantaires
Lésions et fractures

À RETENIR

Décharge : bloc talonnier en flexion dorsale de 10°

Confort : talon arrondi pour une marche sûre et confortable. Intérieur sans couture pour éviter les zones de pression

Mise en place et soin facilités : ouverture complète de la chaussure et réglage par sangles auto-agrippantes



Longueur du pied

	Pointure	Longueur du pied	Code produit
S	35 - 37	22 - 23 cm	9540100 4035459100830
M	38 - 40	24 - 25 cm	9540117 4035459100823
L	41 - 43	26 - 27 cm	9540123 4035459100816
XL	44 - 46	28 - 29 cm	9540146 4035459100847

LPPR TTC : 30,49 €

Podo-med T500401

Chaussure de décharge de l'avant-pied à semelle longue avec rebords



INDIQUÉE POUR

Usage post-opératoire
Ulcères plantaires
Lésions et fractures

À RETENIR

Décharge : bloc talonnier en flexion dorsale de 10°

Protection du pied et des orteils : semelle prolongée et rebord pour protéger les orteils

Confort : talon arrondi pour une marche sûre et confortable. Intérieur sans couture pour éviter les zones de pression



Longueur du pied

	Pointure	Longueur du pied	Code produit
XS	32 - 34	20 - 21 cm	9540040
			4035459135122
S	35 - 37	22 - 23 cm	9540057
			4035459100878
M	38 - 40	24 - 25 cm	9540063
			4035459100861
L	41 - 43	26 - 27 cm	9540086
			4035459100854
XL	44 - 46	28 - 29 cm	9540092
			4035459100885

LPPR TTC : 30,49 €

Podo-med T500451

Chaussure de décharge de l'avant-pied à semelle longue sans rebords



INDIQUÉE POUR

Usage post-opératoire
Ulcères plantaires
Lésions et fractures

À RETENIR

Décharge : bloc talonnier en flexion dorsale de 10°

Protection du pied : semelle prolongée

Confort : talon arrondi pour une marche sûre et confortable. Intérieur sans couture pour éviter les zones de pression



Longueur du pied

	Pointure	Longueur du pied	Code produit
XS	32 - 34	20 - 21 cm	9539930
			4035459135139
S	35 - 37	22 - 23 cm	9539947
			4035459105446
M	38 - 40	24 - 25 cm	9539953
			4035459105439
L	41 - 43	26 - 27 cm	9539976
			4035459105422
XL	44 - 46	28 - 29 cm	9539982
			4035459153744

LPPR TTC : 30,49 €

Podo-med T500471

Chaussure à décharge de l'avant-pied à semelle longue avec sangle de maintien de l'avant-pied



INDIQUÉE POUR

Usage post-opératoire après interventions sur l'avant-pied
Ulcères plantaires
Lésions et fractures

À RETENIR

Décharge : bloc talonnier en flexion dorsale de 10°

Protection et maintien du pied : semelle prolongée et fixation du bout du pied par sangle

Confort : talon arrondi pour une marche sûre et confortable. Intérieur sans couture pour éviter les zones de pression



Longueur du pied

	Pointure	Longueur du pied	Code produit
XS	32 - 34	20 - 21 cm	9539999
			4035459135146
S	35 - 37	22 - 23 cm	9540005
			4035459125437
M	38 - 40	24 - 25 cm	9540011
			4035459125420
L	41 - 43	26 - 27 cm	9540028
			4035459125413
XL	44 - 46	28 - 29 cm	9540034
			4035459125444

LPPR TTC : 30,49 €

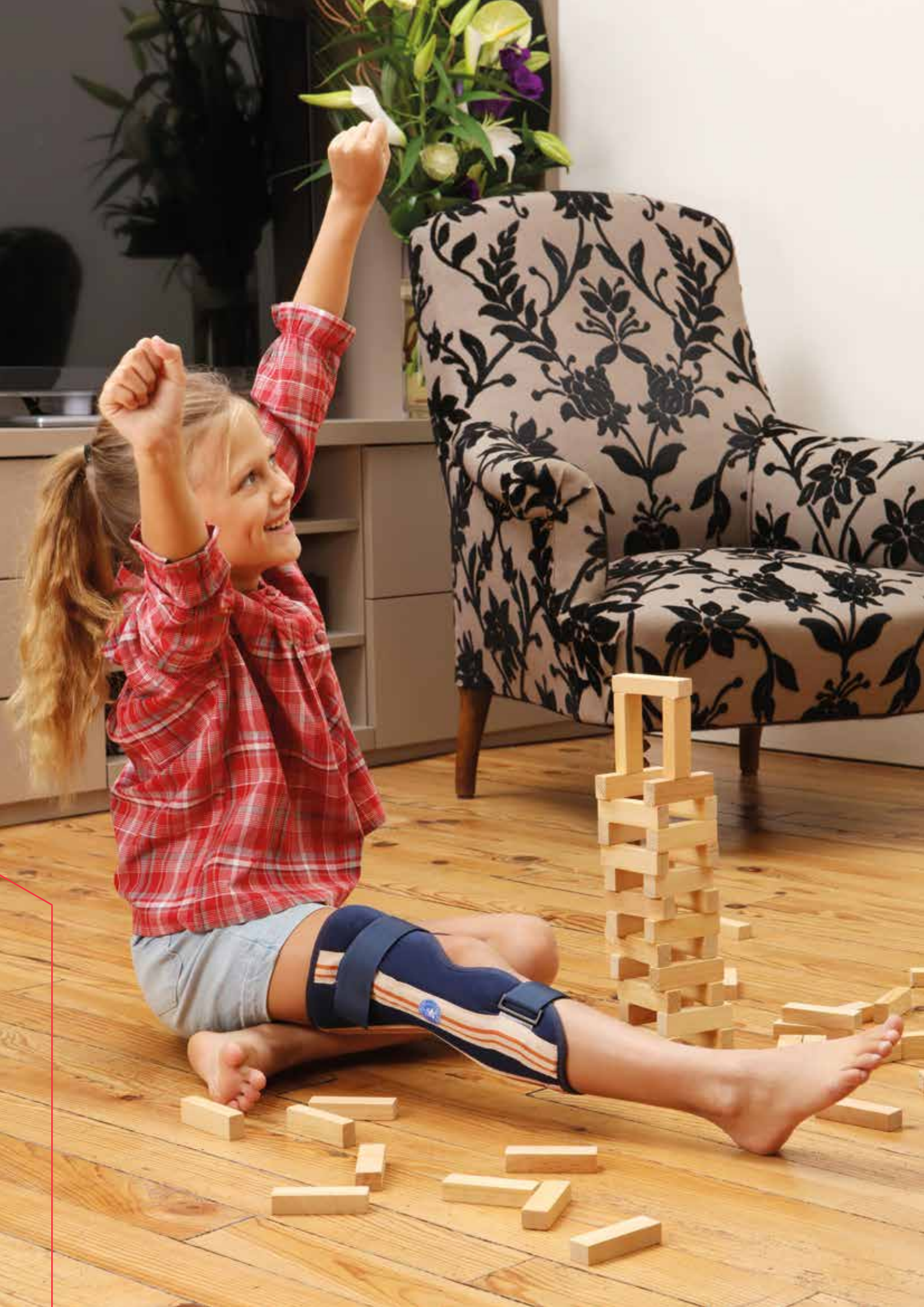

JUNIOR

Quelle solution pour
QUELLE PATHOLOGIE

TRONC ET MEMBRE SUPÉRIEUR

MEMBRE INFÉRIEUR

Quelle
PRESCRIPTION ?

COLLIER
CERVICAL

SANGLES
CLAVICULAIRES

ATTELLE DE
POIGNET/
POUCE

ATTELLE DE
POIGNET

GENOUILLÈRE

ATTELLE DE
GENOU

CHEVILLÈRE

ATTELLE DE
CHEVILLE

Douleur
du rachis
cervical

Fracture de
la clavicule

Pathologie
épiphysaire et
tendineuse
du poignet
et du pouce
Fracture du
scaphoïde

Pathologie
épiphysaire
du poignet
Tendinite du
poignet

Proprioception

Pathologie
épiphysaire
Immobilisation
du genou
à 0°

Proprioception

Pathologie
épiphysaire
Fracture
malléolaire



Cou

Ortel C1 junior

Collier cervical souple



INDIQUÉ POUR

Contractures musculaires

À RETENIR

Soutien modulable : mousse de haute qualité avec renfort rigide amovible

Tenue : réglage précis par auto-agrippant



24 - 27 cm



Hauteur 6 cm

34010 4329346 1

LPPR TTC : 9,25 €

Poignet - Pouce

Manurhizo junior

Attelle d'immobilisation poignet-pouce



INDIQUÉE POUR

Fracture du scaphoïde. Fracture stable du poignet.

Entorse moyenne à sévère du pouce.

Fracture du pouce. Tendinites et tendinopathies (du pouce et/ou du poignet).

Etats inflammatoires post-traumatiques, post-opératoires et chroniques

À RETENIR

Immobilisation stricte du pouce et du poignet : 2 baleines anatomiques conformables (paume et colonne du pouce)

Confort : intérieur doublé en mousse pour un port confortable au quotidien

Mise en place facilitée : 4 sangles de serrage auto-agrippantes



DROIT

10 - 13 cm

34010 9789928 2

GAUCHE

34010 9789934 3

LPPR TTC : 53,18 €

Épaule

Ligaflex® junior

Sangles d'immobilisation claviculaire



INDIQUÉES POUR

Fracture de la clavicule avec ou sans déplacement

À RETENIR

Adaptabilité : sangles **découplables** pour s'adapter à tous les patients (taille unique)

Mise en place facilitée : système auto-agrippant et fermeture par boucle

Confort : ancrage dorsal rembourré en mousse et sangles molletonnées

Taille universelle (largeur d'épaules < 34 cm) 34010 6024908 3

NON REMBOURSÉ S.S.

Poignet

Manulmmo® junior

Attelle d'immobilisation du poignet



INDIQUÉE POUR

Entorses bénignes à sévères du poignet

Fracture du scaphoïde

Fracture stable du poignet

Etats inflammatoires post-traumatiques, post-opératoires et chroniques

À RETENIR

Immobilisation stricte de l'articulation : baleine palmaire rigide, anatomique et conformable

Confort : intérieur doublé en mousse pour un port confortable au quotidien

Mise en place facilitée : 3 sangles de serrage auto-agrippantes



DROIT

10 - 13 cm

34010 9789822 3

GAUCHE

34010 9789839 1

LPPR TTC : 41,64 €

Genou

GenuAction junior Genouillère proprioceptive de classe 3



INDIQUÉE POUR
Prévention et reprise d'activité
Maintien souple de l'articulation

À RETENIR

Confort au porter : tricotage anatomique avec zones de confort au niveau du creux poplité et de la patella

Proprioception : tricot élastique de compression classe 3



28 - 31 cm

34010 9614502 1

LPPR TTC : 19,30 €

Ligaflex® Immo 0° junior Attelle d'immobilisation du genou à 0°



INDIQUÉE POUR
Immobilisation
Entorse grave

À RETENIR

Immobilisation : 4 baleines conformables

Mise en place facilitée : ouverture totale et sangles de serrage auto-agrippantes



30 - 35 cm



34010 4329323 2

LPPR TTC : 57,23 €

Cheville

MalleoAction junior Chevillère proprioceptive de classe 3



INDIQUÉE POUR
Douleur légère **indeterminée**
Séquelles d'entorses
Prévention et reprise d'activité

À RETENIR

Proprioception : tricot élastique de compression classe 3

Confort : tricotage anatomique avec zones de confort au niveau des malléoles

Praticité : oreillettes de mise en place brevetées



16 - 19 cm

34010 9727991 6

LPPR TTC : 16,19 €

Ligacast® junior Orthèse stabilisatrice de cheville avec inserts en mousse



INDIQUÉE POUR
Entorses moyennes ou graves (traitement fonctionnel ou post opératoire).
Fractures malléolaires (traitement en phase de rééducation).

À RETENIR

Immobilisation de la cheville : coques rigides latérales

Confort : inserts en mousse molletonnée

Mise en place facilitée : réglage des sangles par auto-agrippant

Adaptabilité : sangle calcanéenne réglable en hauteur pour une adaptation à la morphologie du patient



< 1,40 m

34010 4329317 1

DROIT

GAUCHE

< 1,60 m

34010 7986659 2

34010 7986665 3

LPPR TTC : 27,44 €

* Brevet EP2536370, 09/02/2011

Lombaccess

La ceinture lombaire
"premier soin"



À RETENIR

Support dorsal efficace et confortable, grâce aux 4 baleines en acier ressort conformable, insérées dans un tricot 3D

Agrément d'utilisation, grâce au tissu léger et largement ajouré

Ajustement facile de la compression, grâce à la sangle additionnelle avec passe-mains



1	65 - 83 cm	34010 2031909 2	34010 2154003 7
2	84 - 108 cm	34010 2031915 3	34010 2154026 6
3	109 - 130 cm	34010 2031921 4	34010 2154049 5

LPPR TTC 21 cm : 47,19 € 26 cm : 55,86 €

l'attelle de genou

Attelle d'immobilisation
du genou à 0°



À RETENIR

Immobilisation du genou
Entorses graves

Attelle à 3 volets s'adaptant à toutes les circonférences de jambe



1	50 - 60 cm	34015 6458088 0
2	60 - 70 cm	34015 6458295 2
3	70 - 80 cm	34015 6458303 8
4	> 80 cm	34015 6458289 1

LPPR TTC : 57,23 €

l'attelle de cheville

Attelle de cheville



À RETENIR

Entorses bénignes à moyennes

Maintien rigoureux de la cheville grâce aux 2 coques rigides latérales
Adaptation à la morphologie du patient : inserts en mousse avec coussins de confort pour les malléoles

Taille unique 34010 9951582 1

LPPR TTC : 27,44 €

le collier

Collier cervical souple C1



À RETENIR

Soutien antalgique du rachis cervical

Forme anatomique

Réglage précis par auto-agrippant



1	6,5 cm	34010 9820207 4
2	9 cm	34010 9820213 5
3	11 cm	34010 9820236 4

LPPR TTC : 9,25 €

le gilet

Gilet d'immobilisation scapulo-humérale



À RETENIR

Traumatisme de l'épaule et du coude nécessitant une immobilisation coude au corps

Immobilisation de l'épaule coude au corps grâce au manchon soutenant l'avant-bras et à la sangle additionnelle
Sangles et manchon en mousse légère pour un meilleur confort



1	< 90 cm	34010 9951599 9
2	91 - 120 cm	34010 9951607 1
3	> 120 cm	34010 9951613 2

LPPR TTC : 15,24 €

le poignet

Attelle d'immobilisation du poignet



À RETENIR

Entorses bénignes du poignet, tendinite du poignet, reprise d'activité

Maintien du poignet grâce à la baleine palmaire anatomique

Tricot 3D léger et respirant

Sangle additionnelle permettant une adaptation de l'immobilisation

Attelle plus courte pour la reprise d'activité



1	13 - 16 cm	34010 9789785 1
2	16,5 - 19,5 cm	34010 9789791 2
3	20 - 23 cm	34010 9789816 2

LPPR TTC : 41,64 €

Soutien de vos efforts !

Reprenez votre activité et vos entraînements en toute sérénité.

Thuasne Sport vous propose une gamme d'orthèses spécialement adaptées à la pratique du sport. Légers et ergonomiques, ces produits vous permettent d'améliorer la stabilité de vos articulations lors des efforts sportifs.

Néoprène ou textile, vous choisissez votre maintien en fonction de votre besoin : la proprioception du textile élastique ou la chaleur du néoprène.



Thuasne soutient et accompagne l'INSEP depuis 2015

Les produits sont testés et approuvés par les athlètes qui, chaque jour, améliorent la performance de nos produits



1

DOS

réf. 0361

2

EPAULE

réf. 0576

3

COUDE

réf. 0336
réf. 0338
réf. 0352

5

GENOU

réf. 0270 / réf. 0307 / réf. 0329
réf. 0331 / réf. 0334 / réf. 0354
réf. 0355 / réf. 0370 / réf. 0570
réf. 0572 / réf. 0573

4

POIGNET

réf. 0332
réf. 0356
réf. 0340
réf. 0575

6

CHEVILLE

réf. 0255 / réf. 0280
réf. 0306 / réf. 0330
réf. 0333 / réf. 0351
réf. 0353 / réf. 0571

Orthèses

Membres SUPÉRIEURS



Ceinture lombaire strapping

réf. 0361 **1**

Indications : prévention des postures et mouvements douloureux du dos
Reprise d'activité suite à une lombalgie ou lumbago

Propriétés : légèreté et finesse des matières utilisées (peut-être portée à même la peau)
Tissu élastique aéré antibactérien à séchage rapide



Épaulière néoprène

réf. 0576 **2**

Indications : prévention des blessures articulaires
Reprise d'activité après séquelles traumatiques
Fragilité des articulations de l'épaule

Isolation thermique : néoprène

Adaptation morphologique : revêtement en tricot élastique



Coudière anti-épicondylite

réf. 0336 **3**

Indications : prévention des tendinites et tennis-elbow
Reprise d'activité

Produit évolutif : prévention et douleurs aiguës

Évacuation de la transpiration : néoprène perforé

Adaptation morphologique : découpes anatomiques



Coudière de maintien

réf. 0338 **3**

Indications : entorses bénignes du coude du sportif.
Instabilité chronique du coude.
Reprise d'activité après traumatismes (entorse, chirurgie)

Tricot compressif : amélioration de la proprioception

Zone de confort : centrage facile du coude

Extensibilité accrue : offre plus de confort, évite les surépaisseurs



Bracelet anti-épicondylite

réf. 0352 **3**

Indications : prévention des tendinites du coude (épicondylite et épitrochléite)

Propriétés : deux inserts en silicone à effet massant apportent une compression localisée et réduisent les tensions au niveau du coude

cm	S	M	L	XL	XXL
	60-70	71-86	87-102	103-121	122-140

cm	S	M	L
	28-31	32-35	36-40

cm	S	M	L	XL
	22-24	25-27	28-30	31-33

cm	S	M	L	XL
	22-24	25-27	28-30	31-33

cm	1	2
	22-30	30-38



Stabilité



Stabilité



Stabilité



Orthèse strapping de pouce

réf. 0332 **4**

Indications : prévention blessures ligamentaires (entorses). Reprise d'activité après entorse
Fragilité des ligaments du pouce

Maintien poignet/pouce : sangles élastiques

Évacuation de la transpiration : néoprène perforé

Adaptation morphologique : découpes anatomiques



Bracelet strapping

réf. 0340 **4**

Indications : prévention des blessures ligamentaires
Reprise d'activité après traumatisme
Renfort du poignet : sangle de contention forte

Évacuation de la transpiration : sangle respirante

Adaptation morphologique : taille unique



Poignet néoprène

réf. 0575 **4**

Indications : entorses bénignes du poignet (traitement fonctionnel)

Maintien renforcé : enveloppement complet de l'articulation

Isolation thermique : néoprène

Adaptation morphologique : revêtement en tricot élastique



Poignet d'immobilisation avec système de serrage Boa®

réf. 0356 **4**

Indications : entorses bénignes du poignet (traitement fonctionnel)

Propriétés : maintien rigoureux du poignet en position (baleine anatomique et conformable). Système de serrage Boa® permettant un serrage homogène et facile

Confort optimal : tissu aéré, intérieur doublé de mousse

BOA®
THE BOA®
GUARANTEE

cm	S	M	L
	14-15,5	16-17,5	18-20

cm	Taille unique
	14-20

Taille unique

cm	1	2
	13-17	17-23

Boa® is a registered trademark of Boa® Technology Inc.



Stabilité



Stabilité



Stabilité



Stabilité



Bandage rotulien

réf. 0329

5

Indications : amortissement des vibrations (prévention des séquelles de tendinite rotulienne, genou du sauteur), syndrome de douleur fémoro-patellaire, tendinite quadricipitale

Confort : amortissement des vibrations

Stimulation de la proprioception : silicone associé à la bande de tissu



Cuissard néoprène

réf. 0572

5

Indications : déchirure musculaire en phase aiguë et lors de la phase de réadaptation
Elongation
Claquage

Isolation thermique : néoprène



Genouillère néoprène

réf. 0573

5

Indications : prévention des blessures (entorses)
Reprise d'activité après entorse. Fragilité des ligaments du genou

Isolation thermique : néoprène

Stimulation de la proprioception : revêtement en tricot élastique

Adaptation morphologique : découpes anatomiques



Genouillère de maintien

réf. 0334

5

Indications : maintien souple de l'articulation fragilisée ou douloureuse (entorses bénignes)

Tricot compressif : amélioration de la proprioception
Zon de confort : centrage facile de la rotule

Extensibilité accrue : offre plus de confort, évite les surépaisseurs



Genouillère de maintien ouverte

réf. 0307

5

Indications : maintien souple de l'articulation fragilisée ou douloureuse (entorses bénignes)

Tricot compressif : amélioration de la proprioception

Ouverture rotulienne : aide au centrage de la rotule

Taille unique

S 44-48 M 49-53 L 54-58 XL 59-63

S 31-33 M 34-36 L 37-39 XL 40-42 XXL 43-45

S 32-34 M 35-37 L 38-41 XL 42-45 XXL 46-49

S 31-33 M 34-36 L 37-39 XL 40-42 XXL 43-45



Genouillère de maintien renforcée

réf. 0354

5

Indications : instabilité chronique du genou (rupture des ligaments croisés). Reprise du sport après entorse bénigne et traumatisme du genou (y compris chirurgie)

Propriétés et spécificités produit : le tricot élastique exerce une compression homogène sur l'articulation et améliore la proprioception (perception sensorielle articulaire). Zone de confort au niveau de la rotule et du creux poplité. Baleinage latéral souple assurant un bon maintien.



Genouillère strapping ouverte

réf. 0331

5

Indications : Traitement fonctionnel des entorses légères à moyennes. Reprise d'activité. Entorse des ligaments latéraux et croisés. Instabilité chronique du genou

Propriétés : Ouvrable intégralement pour faciliter la mise en place
Conception 3D anatomique
Sangles élastiques croisées et ajustables pour un maintien dynamique et latéral. Renforts latéraux par baleines souples. Aération du creux poplité. Néoprène perforé respirant, à effet chauffant.



Genouillère strapping Novelastic

réf. 0270

5

Indications : traitement fonctionnel des entorses légères à moyennes du genou. Reprise d'activité après une entorse grave y compris chirurgie.

Propriétés : sanglage fonctionnel croisé pour renforcer le maintien latéral. Baleinage latéral souple pour une meilleure stabilité. Zone de tricotage confortable au niveau de la rotule et du creux poplité



Genouillère néoprène baleinée

réf. 0570

5

Indications : prévention des blessures ligamentaires (entorses). Reprise d'activité après entorse
Fragilité des ligaments du genou

Isolation thermique : néoprène
Stimulation de la proprioception : revêtement en tricot élastique

Meilleur maintien de l'articulation : baleinage latéral

S 32-34 M 35-37 L 38-41 XL 42-45 XXL 46-49

S 32-36 M 37-40 L 41-44 XL 45-48

S 32-34 M 35-37 L 38-41 XL 42-45 XXL 46-49

S 31-33 M 34-36 L 37-39 XL 40-42 XXL 43-45



Orthèses

Membres INFÉRIEURS



Genouillère rotulienne renforcée

réf. 0355 **5**

Indications : Tendinite rotulienne et douleur cartilagineuse de la rotule. Entorses bénignes des ligaments latéraux du genou. Reprise du sport après entorse bénigne et traumatisme du genou.

Propriétés : zone de confort et de guidage au niveau de la rotule (anneau rotulien). Zone de confort du creux poplité. Baleinage latéral souple assurant un bon maintien.



Chevillère néoprène

réf. 0571 **6**

Indications : prévention des blessures ligamentaires (entorses) Reprise d'activité après entorse Fragilité des ligaments de la cheville

Isolation thermique : néoprène
Évacuation de la transpiration : néoprène

Stimulation de la proprioception : revêtement en tricot élastique



Chevillère de maintien ouverte

réf. 0306 **6**

Indications : maintien souple de l'articulation fragilisée ou douloureuse (entorses bénignes)

Proprioception : enveloppe en tricot de contention

Adaptation morphologique : tricot à élasticité longue



Chevillère de maintien

réf. 0333 **6**

Indications : maintien souple de l'articulation fragilisée ou douloureuse (entorses bénignes)

Tricot compressif : amélioration de la proprioception

Zone de confort : centrage facile de la malléole

Extensibilité accrue : offre plus de confort, évite les surépaisseurs

S 32-34 **M** 35-37 **L** 38-41 **XL** 42-45 **XXL** 46-49

S 19-20 **M** 21-22 **L** 23-24 **XL** 25-27

S 21-23 **M** 24-26 **L** 27-29 **XL** > 29

S 19-21 **M** 21-23 **L** 23-25 **XL** 25-27 **XXL** 27-30

1 2 3 4 5
Stabilité

1 2 3 4 5
Stabilité

1 2 3 4 5
Stabilité

1 2 3 4 5
Stabilité



Chevillère de maintien renforcée

réf. 0353 **6**

Indications : entorses bénignes de la cheville du sportif. Reprise du sport après entorses et traumatismes de la cheville (y compris après chirurgie)

Propriétés : le tricot élastique exerce une compression homogène sur l'articulation et améliore la proprioception (perception sensorielle articulaire)
Zone de confort au niveau des malléoles



Chevillère strapping

réf. 0330 **6**

Indications : prévention des blessures ligamentaires (entorses)
Reprise d'activité après entorse. Fragilité des ligaments de la cheville
Tenue parfaite de la cheville : sangles élastiques

Évacuation de la transpiration : néoprène perforé

Adaptation morphologique : patte d'ouverture réglable



Chevillère strapping Novelastic

réf. 0280 **6**

Indications : traitement fonctionnel des entorses bénignes et moyennes du ligament latéral externe ou interne. Reprise d'activité et du sport après entorse moyenne ou grave

Propriétés : sanglage de maintien « en 8 » bidirectionnel (pour entorse du ligament latéral externe ou interne) préservant la flexion-extension. Surépaisseur plantaire pour plus de confort



Chevillère stabilisatrice Boa®

réf. 0351 **6**

Indications : entorses bénignes et moyennes de la cheville du sportif. Reprise du sport après entorses et traumatismes de la cheville

Propriétés : renforts latéraux rigides pour assurer la stabilité de la cheville. Système BOA® : pour un serrage rapide et fiable
Produit fin qui s'insère facilement dans une chaussure

BOA®
THE BOA
GUARANTEE

S 19-21 **M** 21-23 **L** 23-25 **XL** 25-27 **XXL** 27-30

S 19-22 **M** 22-25 **L** 25-28 **XL** 28-30

S 19-21 **M** 21-23 **L** 23-25 **XL** 25-27 **XXL** 27-30

S 19-22 **M** 22-26 **L** 26-30

Boa® is a registered trademark of Boa® Technology Inc.

1 2 3 4 5
Stabilité

1 2 3 4 5
Stabilité

1 2 3 4 5
Stabilité

1 2 3 4 5
Stabilité



Ceintures et orthèses disponibles sur mesure

Un conseiller du service clientèle sur-mesure se tient à votre disposition pour répondre à toutes vos questions ou pour valider votre demande au **04 77 81 11 16** du lundi au vendredi de 8 h 30 à 12 h et de 13 h 30 à 17 h 30 (fax : 04 77 81 10 05, e-mail : sur-mesure@thuasne.fr)

Les **fiches de prise de mesure** se trouvent dans le tarif Thuasne, sur simple demande au service clientèle ou sur internet à la page Partenaires / Sur-mesure : <http://www.thuasne.fr/surmesure.html>

Ceintures sur mesure d'après modèles standard

Ceintures fabriquées aux mesures du patient d'après les modèles standard suivants (hauteur et circonférence adaptables à la morphologie du patient) :

- **Lombacross** noire
- **Lombacross Activity** blanche ou noire
- **LombaxOriginal**
- **THX**
- **Stomex** avec fermeture droite ou gauche
- **Dynabelt**



Ceintures sur mesure

Ceintures fabriquées aux mesures du patient :

- **CML** (Ceinture de Maintien Lombaire) blanc
- **CMLR** (Ceinture de Maintien Lombaire Renforcé) blanc
- **CMAL** (Ceinture de Maintien Abdominal et Lombaire) blanc

Adjonctions possibles :

- Bretelles
- Jarretelles
- Patte d'entrejambe
- Pelote type Corbin (TU) pour hernie
- Sous-cuisse élastique
- Patte ou tirant hypogastrique
- Dispositif pour stomie (sur CMAL uniquement)

Genouillères

Genouillères fabriquées aux mesures du patient d'après les modèles standard suivants :

- **Silistab® Genu** blanche (rotule ouverte) ou noire (rotule fermée)
- **Ligastrap® Genu**
- **Genu Ligaflex®** (version courte fermée)

Chevillères

Chevillères fabriquées aux mesures du patient d'après les modèles standard suivants :

- **Ligastrap® Malleo**
- **MalleoAction**

Prix indiqués dans le tarif général Thuasne





IDENTIFICATION DU DÉTAILLANT

Code Client :

Nom du patient :

Prénom du patient :

Sexe : M F Enfant

Taille du patient :

N° de dossier pour renouvellement :

1^{er} traitement

Date : Quantité :

J'autorise mon professionnel de santé à collecter mes données et à les communiquer à la société Thuasne dans le cadre du traitement de la commande de mon dispositif médical sur mesure Conformément à la loi n° 78-17 du 6 janvier 1978, et au règlement européen n°2016/679/UE du 27 avril 2016, je bénéficie de droits dont notamment les droits d'accès, de rectification, de portabilité et de suppression de mes données Je peux exercer ces droits en m'adressant par email à l'adresse suivante :

Signature du patient

**Dans la mesure du possible, merci de joindre des photos du membre à appareiller.
Dessiner les contours du vêtement sur le schéma et barrer les mesures inutiles.**

Type de ceinture de base

	BLANCHE	BEIGE	NOIR	GRIS
<input type="checkbox"/> Lombacross	-	-	<input type="checkbox"/>	-
<input type="checkbox"/> Lombacross activity	<input type="checkbox"/>	-	<input type="checkbox"/>	-
<input type="checkbox"/> Lombax original	-	-	-	<input type="checkbox"/>
<input type="checkbox"/> THX	<input type="checkbox"/>	-	-	-
<input type="checkbox"/> Stomex	<input type="checkbox"/>	-	-	-
<input type="checkbox"/> Dynabelt (hauteur maxi 33 cm)	<input type="checkbox"/>	-	-	-

Hauteur dos

(mini 16 cm - maxi 35 cm)

minimum 21 cm pour les ceintures lombaires

cm

Hauteur devant

(mini 13 cm selon modèle - maxi 35 cm)

cm

▲ L'écart entre le dos et le devant ne doit pas excéder 10 cm

Stomex :

position de la stomie du patient :

gauche

droite

Fermeture ceinture Stomex

gauche

droite

Commentaires

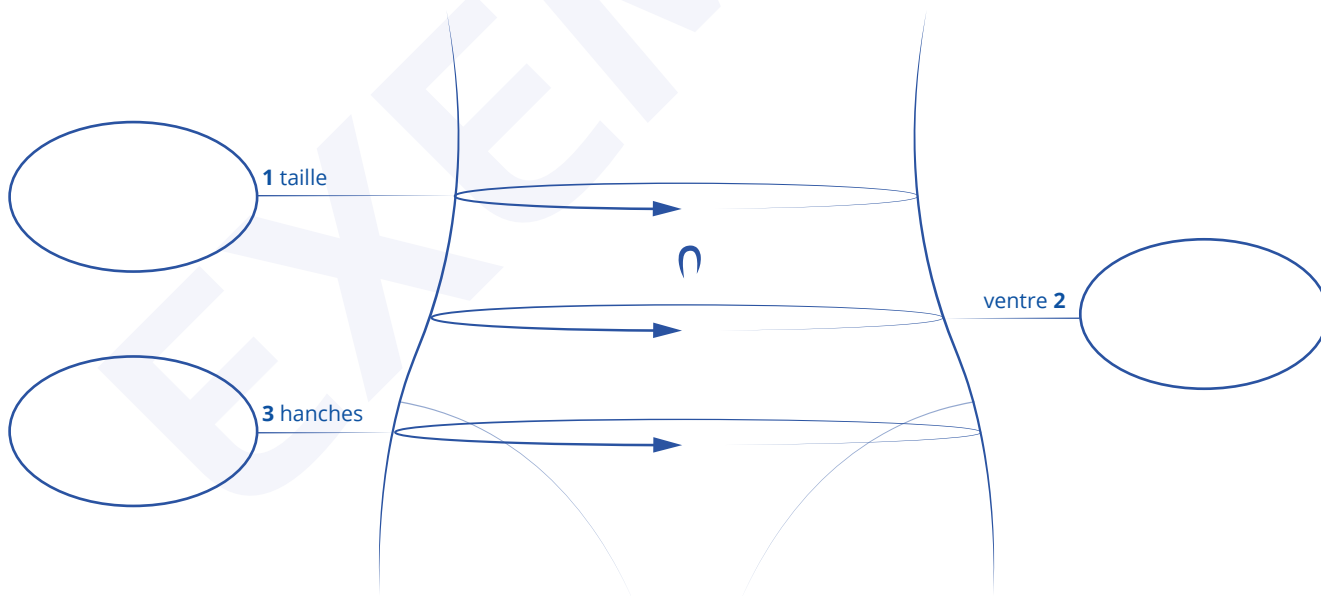

circonférence en cm



IDENTIFICATION DU DÉTAILLANT

Code Client :

Nom du patient :

Prénom du patient :

Sexe : M F Enfant

Taille du patient :

N° de dossier pour renouvellement :

1^{er} traitement

Date : Quantité :

J'autorise mon professionnel de santé à collecter mes données et à les communiquer à la société Thuasne dans le cadre du traitement de la commande de mon dispositif médical sur mesure Conformément à la loi n° 78-17 du 6 janvier 1978, et au règlement européen n°2016/679/UE du 27 avril 2016, je bénéficie de droits dont notamment les droits d'accès, de rectification, de portabilité et de suppression de mes données Je peux exercer ces droits en m'adressant par email à l'adresse suivante :

Signature du patient

**Dans la mesure du possible, merci de joindre des photos du membre à appareiller.
Dessiner les contours du vêtement sur le schéma et barrer les mesures inutiles.**

Type de ceinture

- CML
 CMAL
 CMLR

Repères anatomiques

- D 9
 D 12

Adjonctions

la ceinture est livrée avec adjonction, sangle de rappel 201E02.072
 cochez ici si vous ne la souhaitez pas

- bretelles 201E02.02
 jarretelles 201E02.09
 patte entrejambe 201E02.12
 pelote pour hernie 201E02.15

Merci d'indiquer son positionnement sur le schéma

- sous-cuisse élastique 201E02.17
 tirant hypogastrique (dos) 201E02.18
 dispositif pour stomie (sur CMAL uniquement) 201E02.05

Merci d'indiquer son positionnement sur le schéma

NE PEUT ÊTRE RÉALISÉ QU'APRÈS L'ESSAYAGE

- patte hypogastrique (devant) 201E02.18

Fermeture CMAL

- droite
 gauche
 centrale

Fermeture centrale uniquement pour les modèles CML / CMLR

Commentaires



Schéma de positionnement stomie/hernie



circonférence en cm hauteur en cm

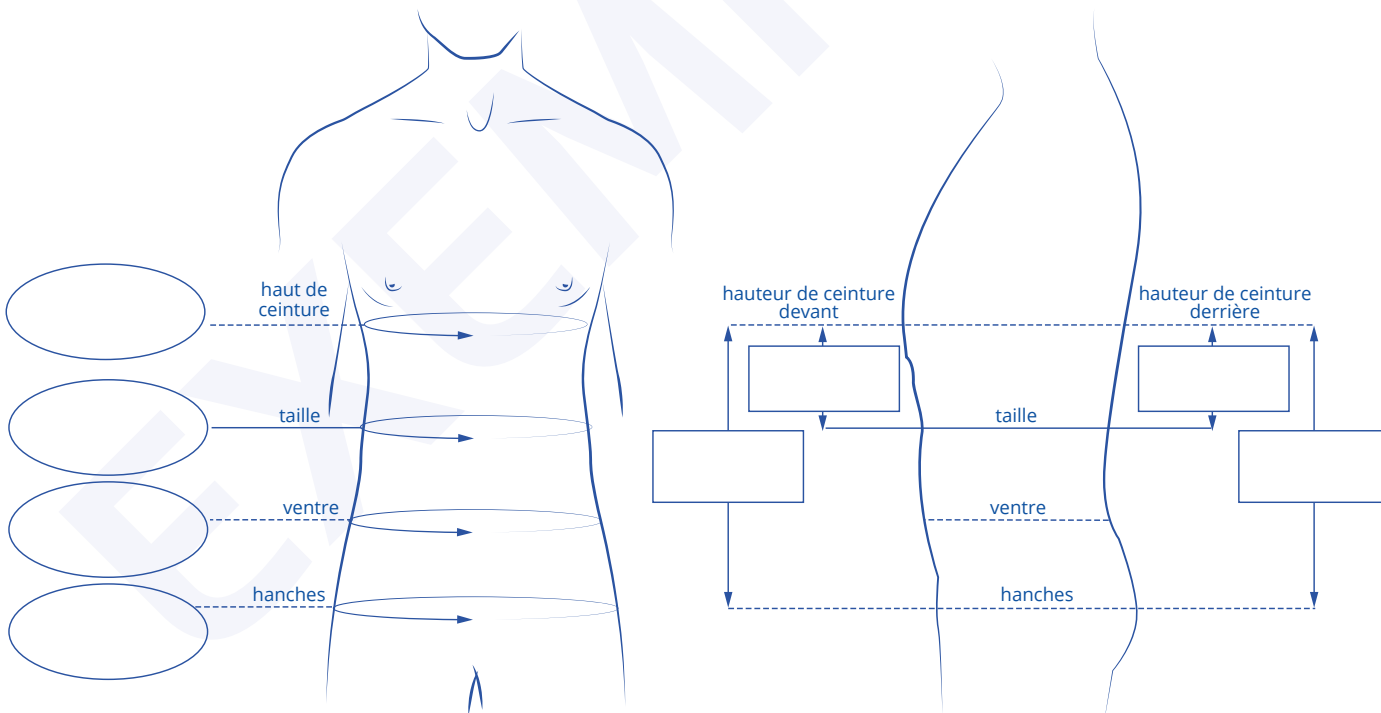
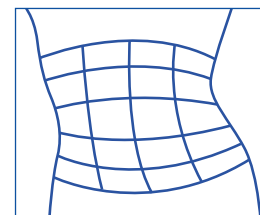

IDENTIFICATION DU DÉTAILLANT

Nom du patient :

N° de dossier pour renouvellement :

Prénom du patient :

Sexe : M F Enfant

1^{er} traitement

Taille du patient :

Date : Quantité :

Code Client :

J'autorise mon professionnel de santé à collecter mes données et à les communiquer à la société Thuasne dans le cadre du traitement de la commande de mon dispositif médical sur mesure Conformément à la loi n° 78-17 du 6 janvier 1978, et au règlement européen n°2016/679/UE du 27 avril 2016, je bénéficie de droits dont notamment les droits d'accès, de rectification, de portabilité et de suppression de mes données Je peux exercer ces droits en m'adressant par email à l'adresse suivante :

Signature du patient

**Dans la mesure du possible, merci de joindre des photos du membre à appareiller.
Dessiner les contours du vêtement sur le schéma et barrer les mesures inutiles.**

Type de cheville

- Ligastrap® Malleo
 MalleoAction

Circonférence

Mesure en cm

Circonférence ①

Circonférence ②

Circonférence ③

Circonférence ④

Type de genouillère

- Silistab® Genu
 Ligastrap® Genu
 Genu Ligaflex®

Circonférence

Mesure en cm

Circonférence ①

Circonférence ②

Circonférence ③

Circonférence ④*

Circonférence ⑤*

OUVERTE
BLANC

-

-

FERMÉE
NOIR

-

-

Commentaires

* Circonférences D et E uniquement pour Genu Ligaflex®.

⚠ Les hauteurs sont fixes et ne peuvent pas être adaptées

CHEVILLÈRE

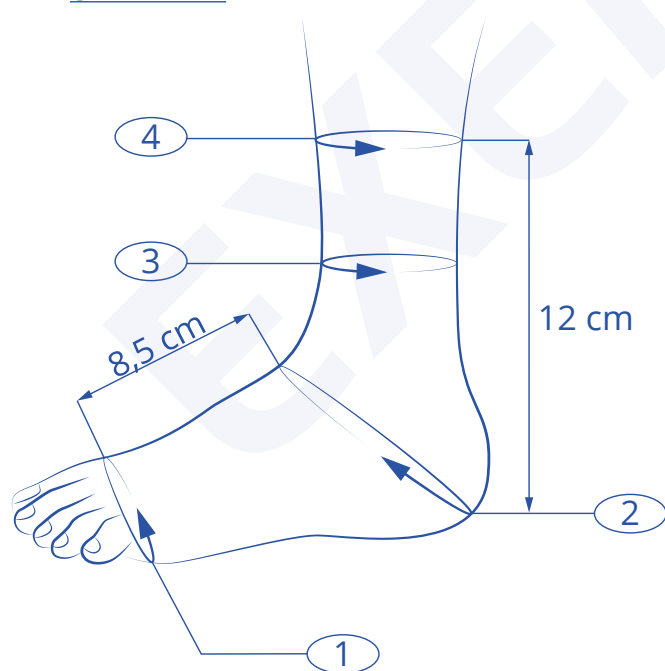

GENOUILLÈRE

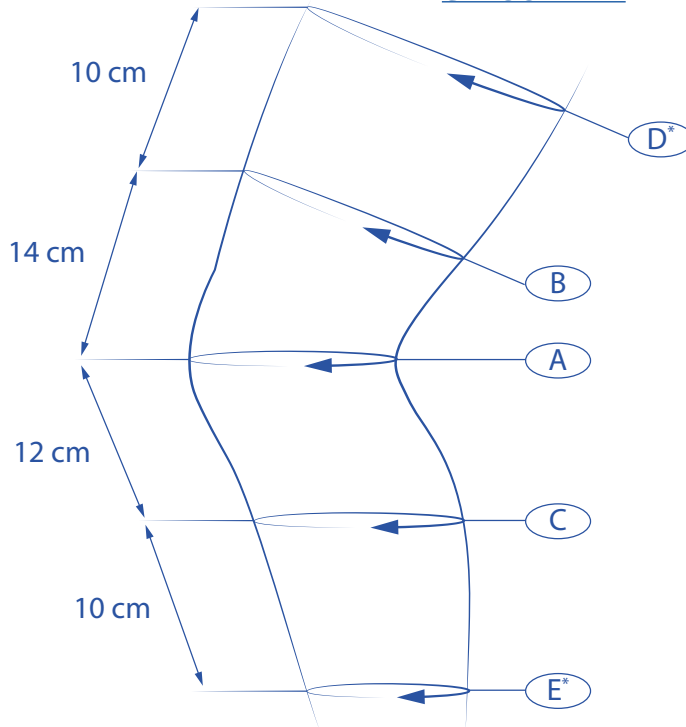

SECOURISME

Aluform

Immobilisation adaptable du membre fracturé assurée par la combinaison de l'armature en aluminium modelable et du support en polyéthylène
Confortable avec le rembourrage épais en mousse
Mise en place facilitée grâce au système de fixation par sangles auto-agrippantes
Facile d'entretien (protection lavable de la mousse)

Jambe Aluform



Coude Aluform



Botte Aluform



	Réf. Thuasne	Code ACL
	Jambe	7400 34010 6247836 8
Gouttière modelable Aluform	Avant-bras	7401 34010 6247842 9
	Coude	7402 34010 6247859 7
	Jambe enfant	7404 34010 6296102 0
Sac Aluform	7407	31117 9740700 6
Botte Aluform	7600	-
Kit Aluform	7409	-
Housse de botte (par 2)	7610	-

NON REMBOURSÉ S.S.

Autres produits

C.H.U.T.

Réf. Thuasne	Code ACL
5004 091 000	34010 6067212 6

NON REMBOURSÉ S.S.



Couverture isothermique

Réf. Thuasne	Code ACL
7551 091 000	34010 6248770 4

NON REMBOURSÉ S.S.



Pochette de froid instantané

Réf. Thuasne	Code ACL
7281 091 000	34010 6361035 4

NON REMBOURSÉ S.S.



Écharpe triangulaire

Réf. Thuasne	Code ACL
7545 091 000	34010 6143930 8

NON REMBOURSÉ S.S.



SILIMA® & Serena

APRÈS CANCER DU SEIN

Prothèses mammaires externes, lingerie, maillots de bain



1 LA LINGERIE

Maintenir la prothèse en place
Pour plus de confort
Retrouver sa féminité

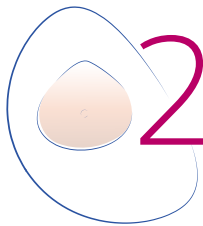

2 LA PROTHÈSE

Définir le profil patiente
Délivrer le modèle adapté

COMPRESSION & LYMPHOLOGIE



MOBIDERM



BIFLEX+
PRATIC

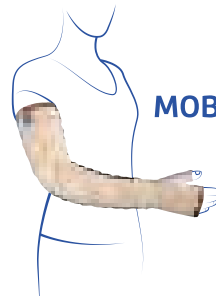

MOBIDERM autofit

THUASNE
LYMPHOLOGY



CICATREX®

LYMPHATREX

LA GAMME DE COMPRESSION POUR HOMMES ET FEMMES

VENOFLEX



LA GAMME DE MAINTIEN À DOMICILE



NOTES



NOTES





THUASNE

DES AILES
POUR VOTRE SANTÉ

Pour passer ou suivre une commande et pour répondre à toutes vos questions, nos services clientèle dédiés sont disponibles du lundi au vendredi

Service Clientèle France de 8 h 30 à 18 h 30

Téléphone : 04 77 81 40 42 - Fax : 04 77 81 11 99
e-mail : back-office@thuasne.fr

Service Clientèle Orthopédiste de 9 h à 18 h

Téléphone : 04 77 81 40 65 - Fax : 04 77 81 11 99

Service Clientèle sur-mesure de 8 h 30 à 12 h et de 13 h 30 à 17 h 30

Téléphone : 04 77 81 11 16 - Fax : 04 77 81 10 05
e-mail : sur-mesure@thuasne.fr

Service Clientèle DOM-TOM de 8 h 30 à 17 h 30

Téléphone : 04 77 81 40 67 - N° Azur : 0810 0082 19 - Fax : 04 77 81 11 89
e-mail : domtom@thuasne.fr

Pour obtenir un conseil technique sur nos produits ou sur les pathologies associées, contactez le **Service Thuasne Conseil** du lundi au vendredi de 9 h à 18 h
Téléphone : 04 77 81 40 40 - E-mail : service.conseil@thuasne.fr

Siège Social : CS 10032 - 92309 Levallois-Perret

Toutes les fiches produits sur www.thuasne.fr



Retrouvez-nous sur
www.thuasne.fr

